

# ROIKKUU

## - TUOTEKATALOGI -



# Sisällysluettelo

Sivut		Sivut	
4 - 10		9 - 15	
16		17 - 20	
21 - 24		25 - 29	
30 & 31		32 - 37	
38 - 44		45 - 47	
48 - 50		51 - 53	
54 - 59		60 & 61	
62 - 77		78 - 82	
83 - 85		86 & 87	
88 & 89		90 - 92	

# Sisällysluettelo

Sivut		Sivut	
93 - 95		96	
97 & 98		99	
100 & 101		102	
103		104	
105		106	

**PT219 220°C**



- Materiaali: Polyesteri
- Lämmönkesto: 220°C
- Vahvuus mm: 0,085
- Käyttö:  
Jauhemaalauk,  
E-Coat,  
Märkämaalauk,  
Anodisointi

Suojausteippi, tummanvihreä.  
Lämmönkesto 220°C asti.  
Repeytymätön ja jäänteetön. Voi myös poistaa kylmänä.

Tuotenumero	Leveys	m/Rullassa
PT219-003,2	3,2 mm	66
PT219-005,0	5,0 mm	66
PT219-006,0	6,0 mm	66
PT219-007,0	7,0 mm	66
PT219-009,0	9,0 mm	66
PT219-010,0	10,0 mm	66
PT219-012,0	12,0 mm	66
PT219-012,7	12,7 mm	66
PT219-015,0	15,0 mm	66
PT219-016,0	16,0 mm	66
PT219-019,0	19,0 mm	66
PT219-020,0	20,0 mm	66
PT219-025,0	25,0 mm	66
PT219-025,4	25,4 mm	66
PT219-030,0	30,0 mm	66
PT219-035,0	35,0 mm	66
PT219-038,1	38,1 mm	66
PT219-040,0	40,0 mm	66
PT219-044,4	44,4 mm	66
PT219-045,0	45,0 mm	66
PT219-050,0	50,0 mm	66
PT219-050,8	50,8 mm	66
PT219-055,0	55,0 mm	66
PT219-060,0	60,0 mm	66
PT219-065,0	65,0 mm	66
PT219-069,9	69,9 mm	66
PT219-070,0	70,0 mm	66
PT219-075,0	75,0 mm	66
PT219-080,0	80,0 mm	66
PT219-085,0	85,0 mm	66
PT219-090,0	90,0 mm	66
PT219-095,0	95,0 mm	66
PT219-100,0	100,0 mm	66
PT219-101,6	101,6 mm	66
PT219-127,0	127,0 mm	66
PT219-150,0	150,0 mm	66
PT219-152,4	152,4 mm	66
PT219-1000,0	1.000 mm	66

Pyynnöstä voimme leikata myös muita leveyksiä omalla leikkuukoneellamme.

**Varoitus:** Alumiinimateriaaleille suositellaan käytännön testejä.

**Varoitus:** Kaksivärimaalauksessa suositellaan käytännön testejä.

Voimme käyttää tätä materiaalia myös muotoleikkaukseen piirustusten tai mallin perusteella.

**PT200** 200°C

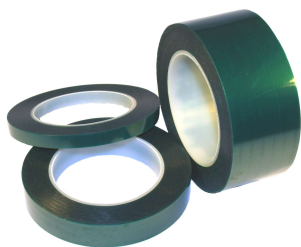

Suojausteippi, vihreä.

Lämmönkesto 200°C asti.

Repäisykestävä, voidaan poistaa jättämättä jäämiä myös kylmänä, ohut ja joustava.

- Materiaali: Polyesteri

- Lämmönkesto: 200°C

- Vahvuus mm: 0,060

- Käyttö:

Jauhemaalauk,

E-Coat,

Märkämaalauk,

Anodisointi

Tuotenumero	Leveys	m/Rullassa
PT200-003,2	3,2 mm	66
PT200-005,0	5,0 mm	66
PT200-006,0	6,0 mm	66
PT200-007,0	7,0 mm	66
PT200-009,0	9,0 mm	66
PT200-010,0	10,0 mm	66
PT200-012,0	12,0 mm	66
PT200-012,7	12,7 mm	66
PT200-015,0	15,0 mm	66
PT200-016,0	16,0 mm	66
PT200-019,0	19,0 mm	66
PT200-020,0	20,0 mm	66
PT200-025,0	25,0 mm	66
PT200-025,4	25,4 mm	66
PT200-030,0	30,0 mm	66
PT200-035,0	35,0 mm	66
PT200-038,1	38,1 mm	66
PT200-040,0	40,0 mm	66
PT200-044,4	44,4 mm	66
PT200-045,0	45,0 mm	66
PT200-050,0	50,0 mm	66
PT200-050,8	50,8 mm	66
PT200-055,0	55,0 mm	66
PT200-060,0	60,0 mm	66
PT200-065,0	65,0 mm	66
PT200-069,9	69,9 mm	66
PT200-070,0	70,0 mm	66
PT200-075,0	75,0 mm	66
PT200-080,0	80,0 mm	66
PT200-085,0	85,0 mm	66
PT200-090,0	90,0 mm	66
PT200-095,0	95,0 mm	66
PT200-100,0	100,0 mm	66
PT200-101,6	101,6 mm	66
PT200-127,0	127,0 mm	66
PT200-150,0	150,0 mm	66
PT200-152,4	152,4 mm	66
PT200-1000,0	1.000 mm	66

Pyynnöstä voimme leikata myös muita leveyksiä omalla leikkuukoneellamme.

**Varoitus:** Alumiinimateriaaleille suositellaan käytännön testejä.

**Varoitus:** Kaksivärimaalauksessa suositellaan käytännön testejä.

Voimme käyttää tätä materiaalia myös muotoleikkaukseen piirustusten tai mallin perusteella.

## KAL 220°C



- Materiaali: Polyimidi
- Lämmönkesto: 220°C
- Vahvuus mm: 0,080
- Käyttö:  
Jauhemaalaus,  
E-Coat,  
Märkämaalaukset,  
Anodisointi

- Erityisesti alumiinisille materiaaleille sopiva!

Suojausteippi, polyimidi.  
Lämmönkesto 220°C asti.  
Repeämätön, voidaan poistaa jättämättä jäämiä myös kylmänä, sopii erityisesti alumiinimateriaalien, kuten esim. alumiinivanteiden, alumiinilevyprofiilien suojaamiseen.

Tuotenumero	Leveys	m/Rullassa
KAL-005,0	5,0 mm	33
KAL-006,0	6,0 mm	33
KAL-007,0	7,0 mm	33
KAL-009,0	9,0 mm	33
KAL-009,5	9,5 mm	33
KAL-010,0	10,0 mm	33
KAL-012,0	12,0 mm	33
KAL-012,7	12,7 mm	33
KAL-015,0	15,0 mm	33
KAL-016,0	16,0 mm	33
KAL-019,0	19,0 mm	33
KAL-020,0	20,0 mm	33
KAL-025,0	25,0 mm	33
KAL-025,4	25,4 mm	33
KAL-030,0	30,0 mm	33
KAL-035,0	35,0 mm	33
KAL-038,1	38,1 mm	33
KAL-040,0	40,0 mm	33
KAL-044,4	44,5 mm	33
KAL-045,0	45,0 mm	33
KAL-050,0	50,0 mm	33
KAL-050,8	50,8 mm	33
KAL-055,0	55,0 mm	33
KAL-060,0	60,0 mm	33
KAL-065,0	65,0 mm	33
KAL-069,9	69,9 mm	33
KAL-070,0	70,0 mm	33
KAL-075,0	75,0 mm	33
KAL-080,0	80,0 mm	33
KAL-085,0	85,0 mm	33
KAL-090,0	90,0 mm	33
KAL-095,0	95,0 mm	33
KAL-100,0	100,0 mm	33
KAL-101,6	101,6 mm	33
KAL-127,0	127,0 mm	33
KAL-150,0	150,0 mm	33
KAL-152,4	152,4 mm	33

Pyyntöistä voimme leikata myös muita leveyksiä omalla leikkuukoneellamme.

**Varoitus:** Kaksivärimalauksessa suositellaan käytännön testejä.

Voimme käyttää tätä materiaalia myös muotoleikkaukseen piirustusten tai mallin perusteella.

## CTR219 220°C



- Materiaali: Polyesteri
- Lämmönkesto: 220°C
- Vahvuus mm: 0,085
- Käyttö:  
Jauhemaalauk,  
E-Coat,  
Märkämaalauk,  
Anodisointi

Suojausteippi, läpinäkyvä.  
Lämmönkesto 220°C asti.  
Repeytymätön ja jäänteetön. Voidaan poistaa myös kylmänä.

Tuotenumero	Leveys	m/Rullassa
CTR219-003,2	3,2 mm	66
CTR219-005,0	5,0 mm	66
CTR219-006,0	6,0 mm	66
CTR219-007,0	7,0 mm	66
CTR219-009,0	9,0 mm	66
CTR219-010,0	10,0 mm	66
CTR219-012,0	12,0 mm	66
CTR219-012,7	12,7 mm	66
CTR219-015,0	15,0 mm	66
CTR219-016,0	16,0 mm	66
CTR219-019,0	19,0 mm	66
CTR219-020,0	20,0 mm	66
CTR219-025,0	25,0 mm	66
CTR219-025,4	25,4 mm	66
CTR219-030,0	30,0 mm	66
CTR219-035,0	35,0 mm	66
CTR219-038,1	38,1 mm	66
CTR219-040,0	40,0 mm	66
CTR219-044,4	44,4 mm	66
CTR219-045,0	45,0 mm	66
CTR219-050,0	50,0 mm	66
CTR219-050,8	50,8 mm	66
CTR219-055,0	55,0 mm	66
CTR219-060,0	60,0 mm	66
CTR219-065,0	65,0 mm	66
CTR219-069,9	69,9 mm	66
CTR219-070,0	70,0 mm	66
CTR219-075,0	75,0 mm	66
CTR219-080,0	80,0 mm	66
CTR219-085,0	85,0 mm	66
CTR219-090,0	90,0 mm	66
CTR219-095,0	95,0 mm	66
CTR219-100,0	100,0 mm	66
CTR219-101,6	101,6 mm	66
CTR219-127,0	127,0 mm	66
CTR219-150,0	150,0 mm	66
CTR219-152,4	152,4 mm	66
CTR219-1000,0	1.000 mm	66

Pyynnöstä voimme leikata myös muita leveyksiä omalla leikkuukoneellamme.

**Varoitus:** Kaksivärimaalauksessa suositellaan käytännön testejä.

## KBL 204°C



Suojausteippi, sininen.

Lämmönkesto 204°C asti.

Repäisykestävä, voidaan poistaa jättämättä jäämiä myös kylmänä, ohut ja joustava.

- Materiaali: Polyesteri

- Lämmönkesto: 204°C

- Vahvuus mm: 0,060

- Käyttö:

Jauhemaalauk-

E-Coat,

Märkämaalauk-

Anodisointi

- Verrattuna PT219

ohuempi ja siksi parempien reunojen luomiseen

Tuotenumero	Leveys	m/Rullassa
KBL-003,2	3,2 mm	66
KBL-005,0	5,0 mm	66
KBL-006,0	6,0 mm	66
KBL-007,0	7,0 mm	66
KBL-009,0	9,0 mm	66
KBL-010,0	10,0 mm	66
KBL-012,0	12,0 mm	66
KBL-012,7	12,7 mm	66
KBL-015,0	15,0 mm	66
KBL-016,0	16,0 mm	66
KBL-019,0	19,0 mm	66
KBL-020,0	20,0 mm	66
KBL-025,0	25,0 mm	66
KBL-025,4	25,4 mm	66
KBL-030,0	30,0 mm	66
KBL-035,0	35,0 mm	66
KBL-038,1	38,1 mm	66
KBL-040,0	40,0 mm	66
KBL-044,4	44,4 mm	66
KBL-045,0	45,0 mm	66
KBL-050,0	50,0 mm	66
KBL-050,8	50,8 mm	66
KBL-055,0	55,0 mm	66
KBL-060,0	60,0 mm	66
KBL-065,0	65,0 mm	66
KBL-069,9	69,9 mm	66
KBL-070,0	70,0 mm	66
KBL-075,0	75,0 mm	66
KBL-080,0	80,0 mm	66
KBL-085,0	85,0 mm	66
KBL-090,0	90,0 mm	66
KBL-095,0	95,0 mm	66
KBL-100,0	100,0 mm	66
KBL-101,6	101,6 mm	66
KBL-127,0	127,0 mm	66
KBL-150,0	150,0 mm	66
KBL-152,4	152,4 mm	66

Pyynnöstä voimme leikata myös listaamattomia leveyksiä omalla leikkuukoneellamme.

**Varoitus:** Kaksiväripinnoite vaatii käytännön testejä.



## KPO 260°C

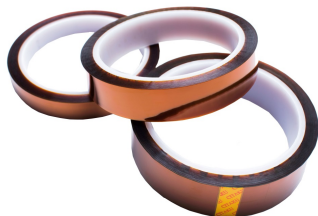

- Materiaali: Polyimidi
- Lämmönkesto: 260°C
- Ainevahvuus mm: 0,060
- Käyttö:  
Jauhemaalauk,  
E-Coat,  
Märkämaalauk,  
Anodisointi

Suojausteippi, polyimidi.  
Lämmönkesto 260°C asti.  
Erittäin hyvä kemikaalinkestävyys, ohut ja joustava.

Tuotenumero	Leveys	m/Rullassa
KPO-003,2	3,2 mm	33
KPO-005,0	5,0 mm	33
KPO-006,0	6,0 mm	33
KPO-007,0	7,0 mm	33
KPO-009,0	9,0 mm	33
KPO-009,5	9,5 mm	33
KPO-010,0	10,0 mm	33
KPO-012,0	12,0 mm	33
KPO-012,7	12,7 mm	33
KPO-015,0	15,0 mm	33
KPO-016,0	16,0 mm	33
KPO-019,0	19,0 mm	33
KPO-020,0	20,0 mm	33
KPO-025,0	25,0 mm	33
KPO-025,4	25,4 mm	33
KPO-030,0	30,0 mm	33
KPO-035,0	35,0 mm	33
KPO-038,1	38,1 mm	33
KPO-040,0	40,0 mm	33
KPO-044,4	44,4 mm	33
KPO-045,0	45,0 mm	33
KPO-050,0	50,0 mm	33
KPO-050,8	50,8 mm	33
KPO-055,0	55,0 mm	33
KPO-060,0	60,0 mm	33
KPO-065,0	65,0 mm	33
KPO-069,9	69,9 mm	33
KPO-070,0	70,0 mm	33
KPO-075,0	75,0 mm	33
KPO-080,0	80,0 mm	33
KPO-085,0	85,0 mm	33
KPO-090,0	90,0 mm	33
KPO-095,0	95,0 mm	33
KPO-100,0	100,0 mm	33
KPO-101,6	101,6 mm	33
KPO-127,0	127,0 mm	33
KPO-150,0	150,0 mm	33
KPO-152,4	152,4 mm	33

Pyynnöstä voimme leikata myös muita leveyksiä omalla leikkuukoneellamme.

**Varoitus:** Kaksivärimaalauksessa suositellaan käytännön testejä.

Voimme käyttää tätä materiaalia myös muotoleikkaukseen piirustusten tai mallin perusteella.

## KPH 315°C



Suojausteippi, polyimidi.  
Lämmönkesto 315°C asti.  
Erittäin hyvä kemikaalinkestävyys.

- Materiaali: Polyimidi
- Lämmönkesto: 315°C
- Ainevahvuus mm: 0,080
- Käyttö:  
Jauhemaalaukseen,  
E-Coat,  
Märkämaalaukseen,  
Anodisointi

Tuotenumero	Leveys	m/Rullassa
KPH-003,2	3,2 mm	33
KPH-005,0	5,0 mm	33
KPH-006,0	6,0 mm	33
KPH-007,0	7,0 mm	33
KPH-009,0	9,0 mm	33
KPH-009,5	9,5 mm	33
KPH-010,0	10,0 mm	33
KPH-012,0	12,0 mm	33
KPH-012,7	12,7 mm	33
KPH-015,0	15,0 mm	33
KPH-016,0	16,0 mm	33
KPH-019,0	19,0 mm	33
KPH-020,0	20,0 mm	33
KPH-025,0	25,0 mm	33
KPH-025,4	25,4 mm	33
KPH-030,0	30,0 mm	33
KPH-035,0	35,0 mm	33
KPH-038,1	38,1 mm	33
KPH-040,0	40,0 mm	33
KPH-044,4	44,5 mm	33
KPH-045,0	45,0 mm	33
KPH-050,0	50,0 mm	33
KPH-050,8	50,8 mm	33
KPH-055,0	55,0 mm	33
KPH-060,0	60,0 mm	33
KPH-065,0	65,0 mm	33
KPH-069,9	69,9 mm	33
KPH-070,0	70,0 mm	33
KPH-075,0	75,0 mm	33
KPH-080,0	80,0 mm	33
KPH-085,0	85,0 mm	33
KPH-090,0	90,0 mm	33
KPH-095,0	95,0 mm	33
KPH-100,0	100,0 mm	33
KPH-101,6	101,6 mm	33
KPH-127,0	127,0 mm	33
KPH-150,0	150,0 mm	33
KPH-152,4	152,4 mm	33

Pyynnöstä voimme leikata myös muita leveyksiä omalla leikkuukoneellamme.

**Varoitus:** Kaksivärimaalauksessa suositellaan käytännön testejä.

Voimme käyttää tätä materiaalia myös muotoleikkaukseen piirustusten tai mallin perusteella.

## KTE (TESA) 220°C

Paperiteippi, kreppimäinen.  
Lämmönkesto 220°C asti.  
Sileä paperi/polyesteri maalarinteippi.  
Sopii jauhemaalaukseen.

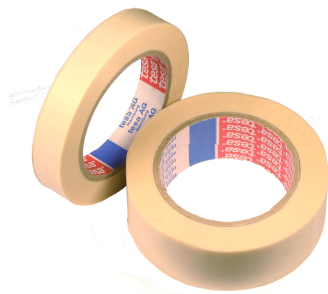

- Materiaali: Polyesterikalvo repäisykalvolla
- Lämmönkesto: 220°C
- Käyttö:  
Jauhemaalaukseen
- Verrattuna PT219:ään joustavampi ja ohuempia reunoja muodostava

Tuotenumero	Leveys	m/Rullassa
KTE-005,0	5,0 mm	50
KTE-006,0	6,0 mm	50
KTE-007,0	7,0 mm	50
KTE-009,0	9,0 mm	50
KTE-010,0	10,0 mm	50
KTE-012,0	12,0 mm	50
KTE-012,7	12,7 mm	50
KTE-015,0	15,0 mm	50
KTE-016,0	16,0 mm	50
KTE-019,0	19,0 mm	50
KTE-020,0	20,0 mm	50
KTE-025,0	25,0 mm	50
KTE-025,4	25,4 mm	50
KTE-030,0	30,0 mm	50
KTE-035,0	35,0 mm	50
KTE-038,1	38,1 mm	50
KTE-040,0	40,0 mm	50
KTE-044,4	44,4 mm	50
KTE-045,0	45,0 mm	50
KTE-050,0	50,0 mm	50
KTE-050,8	50,8 mm	50
KTE-055,0	55,0 mm	50
KTE-060,0	60,0 mm	50
KTE-065,0	65,0 mm	50
KTE-069,9	69,9 mm	50
KTE-070,0	70,0 mm	50
KTE-075,0	75,0 mm	50
KTE-080,0	80,0 mm	50
KTE-085,0	85,0 mm	50
KTE-090,0	90,0 mm	50
KTE-095,0	95,0 mm	50
KTE-100,0	100,0 mm	50
KTE-101,6	101,6 mm	50
KTE-127,0	127,0 mm	50
KTE-150,0	150,0 mm	50
KTE-152,4	152,4 mm	50
KTE-1000,0	1.000,0 mm	50

Pyynnöstä voimme leikata myös muita leveyksiä omalla leikkuukoneellamme.

**Varoitus:** Kaksivärimalauksessa suositellaan käytännön testejä.

## KGW 260°C



Lasikuitukangasteippi.

Lämmönkesto 260°C asti.

Korkea repeytymiskestävyys kangaspohjan ansiosta,  
esim. käytettävyys hiekkapuhallus sekä jauhemaalaus.

- Materiaali: Lasikuitukangas

- Lämmönkesto: 260°C

- Vahvuus mm: 0,127

- Liimapinta mm: 0,051

- Lasikuitu mm: 0,178

- Käyttö:

Hiekkapuhallus,  
Jauhemaalaus,  
Märkämaalaus

Tuotenumero	Leveys	m/Rullassa
KGW-005,0	5,0 mm	33
KGW-006,0	6,0 mm	33
KGW-007,0	7,0 mm	33
KGW-009,0	9,0 mm	33
KGW-009,5	9,5 mm	33
KGW-010,0	10,0 mm	33
KGW-012,0	12,0 mm	33
KGW-012,7	12,7 mm	33
KGW-015,0	15,0 mm	33
KGW-016,0	16,0 mm	33
KGW-019,0	19,0 mm	33
KGW-020,0	20,0 mm	33
KGW-025,0	25,0 mm	33
KGW-025,4	25,4 mm	33
KGW-030,0	30,0 mm	33
KGW-035,0	35,0 mm	33
KGW-038,1	38,1 mm	33
KGW-040,0	40,0 mm	33
KGW-044,4	44,4 mm	33
KGW-045,0	45,0 mm	33
KGW-050,0	50,0 mm	33
KGW-050,8	50,8 mm	33
KGW-055,0	55,0 mm	33
KGW-060,0	60,0 mm	33
KGW-065,0	65,0 mm	33
KGW-069,9	69,9 mm	33
KGW-070,0	70,0 mm	33
KGW-075,0	75,0 mm	33
KGW-080,0	80,0 mm	33
KGW-085,0	85,0 mm	33
KGW-090,0	90,0 mm	33
KGW-095,0	95,0 mm	33
KGW-100,0	100,0 mm	33
KGW-101,6	101,6 mm	33
KGW-127,0	127,0 mm	33
KGW-150,0	150,0 mm	33
KGW-152,4	152,4 mm	33

Pyyntöstä voimme leikata myös muita leveyksiä omalla leikkuukoneellamme.

**Varoitus:** Kaksivärimaalauksessa suositellaan käytännön testejä.

Voimme käyttää tätä materiaalia myös muotoleikkaukseen piirustusten tai mallin perusteella.

## DSA 150°C



- Materiaali: Polyesteri
- Lämmönkesto: 150°C
- Vahvuus mm: 0,205

Kaksipuolinen suojausteippi.  
Lämmönkesto 150°C asti.  
Repeytymätön, jäänteetön. Voidaan poistaa myös kylmänä.

Tuotenumero	Leveys	m/Rullassa
DSA-010,0	10,0 mm	33
DSA-015,0	15,0 mm	33
DSA-020,0	20,0 mm	33
DSA-025,0	25,0 mm	33
DSA-030,0	30,0 mm	33
DSA-035,0	35,0 mm	33
DSA-040,0	40,0 mm	33
DSA-050,0	50,0 mm	33
DSA-055,0	55,0 mm	33
DSA-060,0	60,0 mm	33
DSA-070,0	70,0 mm	33
DSA-075,0	75,0 mm	33
DSA-080,0	80,0 mm	33
DSA-090,0	90,0 mm	33
DSA-100,0	100,0 mm	33

Pyynnöstä voimme leikata myös muita leveyksiä omalla leikkuukoneellamme.

**Varoitus:** Kaksivärimaalauksessa suositellaan käytännön testejä.

---

## JHT 80°C



- Lämmönkesto: 80°C
- Ainevahvuus mm: 0,500  
& 0,190
- Käyttö:  
Hiekkapuhallus

Joustava puhallusteippi. Kahta eri paksuutta.  
Lämmönkesto 80°C asti.  
Soveltuu erinomaisesti puhallustöihin.

Tuotenumero	Leveys & Paksuus	m/Rullassa
JHT-050,0-0,50	50,0 mm & 0,50 mm	33
JHT-025,0-0,19	25,0 mm & 0,19 mm	20
JHT-050,0-0,19	50,0 mm & 0,19 mm	20

## KGE 150°C

Maalarinteippi, keltainen.  
Lämmönkesto 150°C asti.  
Helppo irrottaa myös kylmänä.  
Hyvä vaihtoehto märkämaalaukseen.



- Materiaali: Kreppipaperi
- Lämmönkesto: 150°C
- Ainevahvuus mm: 0,185
- Käyttö:  
Märkämaalaus

Tuotenumero	Leveys	m/Rullassa
KGE-003,2	3,2 mm	55
KGE-005,0	5,0 mm	55
KGE-006,0	6,0 mm	55
KGE-007,0	7,0 mm	55
KGE-009,0	9,0 mm	55
KGE-009,5	9,5 mm	55
KGE-010,0	10,0 mm	55
KGE-012,0	12,0 mm	55
KGE-012,7	12,7 mm	55
KGE-015,0	15,0 mm	55
KGE-016,0	16,0 mm	55
KGE-019,0	19,0 mm	55
KGE-020,0	20,0 mm	55
KGE-025,0	25,0 mm	55
KGE-025,4	25,4 mm	55
KGE-030,0	30,0 mm	55
KGE-035,0	35,0 mm	55
KGE-038,1	38,1 mm	55
KGE-040,0	40,0 mm	55
KGE-044,4	44,4 mm	55
KGE-045,0	45,0 mm	55
KGE-050,0	50,0 mm	55
KGE-050,8	50,8 mm	55
KGE-055,0	55,0 mm	55
KGE-060,0	60,0 mm	55
KGE-065,0	65,0 mm	55
KGE-069,9	69,9 mm	55
KGE-070,0	70,0 mm	55
KGE-075,0	75,0 mm	55
KGE-080,0	80,0 mm	55
KGE-085,0	85,0 mm	55
KGE-090,0	90,0 mm	55
KGE-095,0	95,0 mm	55
KGE-100,0	100,0 mm	55
KGE-101,6	101,6 mm	55
KGE-127,0	127,0 mm	55
KGE-150,0	150,0 mm	55
KGE-152,4	152,4 mm	55

Pyynnöstä voimme leikata myös muita leveyksiä omalla leikkuukoneellamme.

**Varoitus:** Kaksivärimalauksessa suositellaan käytännön testejä.

Voimme käyttää tätä materiaalia myös muotoleikkaukseen piirustusten tai mallin perusteella.

## KGCH 100°C



Maalarinteippi.  
Lämmönkesto 100°C asti.  
Stabiloitu kreppipaperi, jossa on kumiliima.  
Ainevahvuus 0,150 mm, sopii karkeille pinnoille.

Tuotenumero	Leveys	m/Rullassa
KGCH-019,0	19,0 mm	50
KGCH-025,0	25,0 mm	50
KGCH-030,0	30,0 mm	50
KGCH-038,0	38,0 mm	50
KGCH-050,0	50,0 mm	50
KGCH-075,0	75,0 mm	50
KGCH-100,0	100,0 mm	50

Pyynnöstä voimme leikata myös muita leveyksiä omalla leikkuukoneellamme.

## AP 220°C



Peitepaperi - lämmönkestävä 220°C asti.  
Suurten alueiden peittämiseen.  
Ei sovellu kaksivärimaalaukseen.  
Väri ruskea, 80 g/m<sup>2</sup>, 500 m/rullassa.

Tuotenumero	Leveys	m <sup>2</sup> /Rullassa
AP-100,0	100 mm	50
AP-150,0	150 mm	75
AP-200,0	200 mm	100
AP-250,0	250 mm	125
AP-300,0	300 mm	150
AP-400,0	400 mm	200
AP-500,0	500 mm	250
AP-600,0	600 mm	300
AP-1000,0	1.000 mm	500

## APW 220°C



Peitepaperi - lämmönkestävä 220°C asti.  
Peitepaperi on silikonoitu molemmilta puolilta, joten sitä voidaan käyttää kaksivärimaalaukseen sekä käyttää kemiallisen esikäsitteilyn läpi.  
Väri valkoinen, 41 g/m<sup>2</sup>, 200 m/rullassa.

Tuotenumero	Leveys	m <sup>2</sup> /Rullassa
APW-100,0	100 mm	20
APW-150,0	150 mm	30
APW-200,0	200 mm	40
APW-250,0	250 mm	50
APW-300,0	300 mm	60
APW-400,0	400 mm	80
APW-500,0	500 mm	100
APW-600,0	600 mm	120
APW-1000,0	1.000 mm	200
APW-1500,0	1.500 mm	300

## UB Yleiskäyttöinen teippiannostelija

Tuotenumero	Tuotekuvaus
UB-1	Rullan leveys 50 mm asti
UB-2	Rullan leveys 60 mm asti
UB-3	Rullan leveys 150 mm asti

**UB-1** Yleiskäyttöinen teippiannostelija 8-50 mm teippileveyksillä. Sähkökäyttöinen, nauhan pituudet millimetrin tarkkuudella Ohjelmoitavissa 30–999 mm. Digitaalinen näyttö ja fotoelektroninen leikkauslaite integroidulla sormisuoajalla DIN 31001:n mukaan. Toteutus CE-standardin mukaan.



**UB-2** Yleiskäyttöinen teippiannostelija 6 - 60 mm teippileveyksillä. Kaksi rullaa voidaan käsitellä samanaikaisesti. Sähkökäyttöinen, nauhan pituudet millimetrin tarkkuudella. Ohjelmoitava 10–999 mm. Digitaalinen näyttö ja fotoelektroninen leikkauslaite integroidulla sormisuoajalla DIN 31001:n mukaan. Toteutus CE-standardin mukaan.



**UB-3** Teollinen teippiannostelija 15 - 150 mm teippileveyksillä. Sähkökäyttöinen, nauhan pituudet millimetrin tarkkuudella. Ohjelmoitava 30–999 mm. Toteutus CE-standardin mukaan.

Kompaktin, vakaan ja kätevän 230 voltin liitännän ansiosta tämä laite tarjoaa monia käyttömahdollisuuksia toimistossa, tuotannossa ja kuljetuksessa. Kaikki laitteet ovat CE-testattuja.



## SGR 220°C

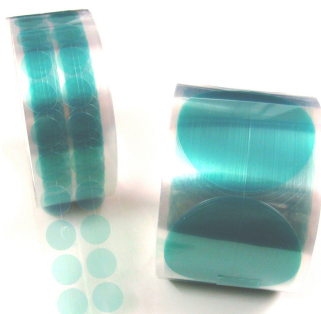

- Materiaali: Polyesteri
- Lämmönkesto: 220°C
- Vahvuus mm: 0,080
- Käyttö:  
Jauhemaalaus,  
E-Coat,  
Märkämaalaus,  
Anodisointi

Muotoleikattu vihreä suojaeippi, pyöreänä.  
Lämmönkesto 220°C asti.  
Valmistettu suojaeippistä, laminoitu urakalvolle.

Tuotenumero	Ø	Kpl/Rullassa
SGR-003,2	3,2 mm	2.000
SGR-004,0	4,0 mm	2.000
SGR-004,8	4,8 mm	2.000
SGR-005,0	5,0 mm	2.000
SGR-006,0	6,0 mm	2.000
SGR-006,4	6,4 mm	2.000
SGR-008,0	8,0 mm	2.000
SGR-009,0	9,0 mm	2.000
SGR-009,5	9,5 mm	2.000
SGR-010,0	10,0 mm	2.000
SGR-011,1	11,1 mm	2.000
SGR-012,0	12,0 mm	2.000
SGR-012,7	12,7 mm	2.000
SGR-013,0	13,0 mm	2.000
SGR-014,0	14,0 mm	2.000
SGR-014,3	14,3 mm	2.000
SGR-015,0	15,0 mm	2.000
SGR-016,0	16,0 mm	1.000
SGR-017,4	17,4 mm	1.000
SGR-018,0	18,0 mm	1.000
SGR-019,0	19,0 mm	1.000
SGR-020,0	20,0 mm	1.000
SGR-020,6	20,6 mm	1.000
SGR-022,0	22,0 mm	1.000
SGR-022,2	22,2 mm	1.000
SGR-023,8	23,8 mm	500
SGR-025,0	25,0 mm	500
SGR-025,4	25,4 mm	500
SGR-027,0	27,0 mm	500
SGR-028,6	28,6 mm	500
SGR-030,0	30,0 mm	500
SGR-031,7	31,7 mm	500
SGR-033,3	33,3 mm	500
SGR-033,9	33,9 mm	500
SGR-035,0	35,0 mm	500
SGR-036,5	36,5 mm	500
SGR-038,1	38,1 mm	500
SGR-040,0	40,0 mm	500
SGR-041,3	41,3 mm	250
SGR-042,8	42,8 mm	250
SGR-044,4	44,4 mm	250
SGR-045,0	45,0 mm	250
SGR-046,0	46,0 mm	250
SGR-047,6	47,6 mm	250
SGR-049,2	49,2 mm	250
SGR-050,0	50,0 mm	250

Jatkuu  
sivulla 18

## SGR 220°C



Muotoleikattu vihreä suojateippi, pyöreänä.  
Lämmönkesto 220°C asti.  
Valmistettu suojateipistä, laminoitu urakalvolle.

Tuotenumero	Ø	Kpl/Rullassa
SGR-050,8	50,8 mm	100
SGR-055,0	55,0 mm	100
SGR-060,0	60,0 mm	100
SGR-065,0	65,0 mm	100
SGR-070,0	70,0 mm	100
SGR-075,0	75,0 mm	100
SGR-076,2	76,2 mm	100
SGR-080,0	80,0 mm	100
SGR-085,0	85,0 mm	100
SGR-090,0	90,0 mm	100
SGR-095,0	95,0 mm	100
SGR-100,0	100,0 mm	100
SGR-101,6	101,6 mm	100
SGR-127,0	127,0 mm	100
SGR-152,4	152,4 mm	100

Myös muut koot ovat mahdollisia ilman työkalukustannuksia oman tuotannon ansiosta.

---

## SCK 220°C

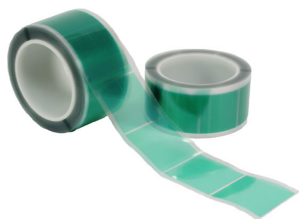

Muotoleikattu vihreä suojateippi, neliömuodossa.  
Lämmönkesto 220°C asti.  
Valmistettu suojateipistä, laminoitu urakalvolle.

Tuotenumero	Koko mm	Kpl/Rullassa
SCK-10x10	10 x 10	1.000
SCK-15x15	15 x 15	1.000
SCK-20x20	20 x 20	1.000
SCK-25x25	25 x 25	1.000
SCK-30x30	30 x 30	500
SCK-40x40	40 x 40	500
SCK-50x50	50 x 50	500

- Materiaali: Polyesteri

- Lämmönkesto: 220°C

- Vahvuus mm: 0,080

- Käyttö:

Jauhemaalaus,  
E-Coat,  
Märkämaalaus,  
Anodisointi

Myös muut koot ovat mahdollisia ilman työkalukustannuksia oman tuotannon ansiosta.

## SGE 150°C

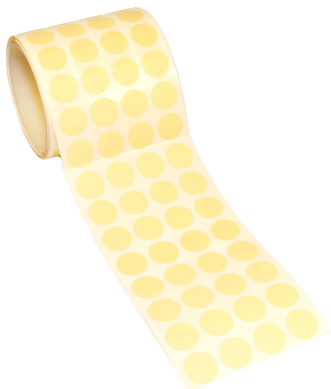

- Materiaali: Kreppipaperi
- Lämmönkesto: 150°C
- Ainevahvuus mm: 0,185
- Käyttö:  
Märkämaalaukseen

Leikkausmuoto pyöreä, keltainen.  
Lämmönkesto 150°C asti.  
Valmistettu suojateipistä, laminoitu kantokalvolle.  
Erinomainen märkämaalaukseen.

Tuotenumero	Ø	Kpl/Rullassa
SGE-003,0	3,0 mm	5.000
SGE-004,0	4,0 mm	5.000
SGE-005,0	5,0 mm	5.000
SGE-007,0	7,0 mm	5.000
SGE-008,0	8,0 mm	5.000
SGE-009,5	9,5 mm	5.000
SGE-010,0	10,0 mm	5.000
SGE-011,1	11,1 mm	5.000
SGE-012,0	12,0 mm	5.000
SGE-012,7	12,7 mm	5.000
SGE-014,0	14,0 mm	5.000
SGE-014,3	14,3 mm	5.000
SGE-015,0	15,0 mm	5.000
SGE-016,0	16,0 mm	4.000
SGE-017,4	17,4 mm	4.000
SGE-018,0	18,0 mm	4.000
SGE-019,0	19,0 mm	4.000
SGE-020,0	20,0 mm	4.000
SGE-022,0	22,0 mm	2.000
SGE-023,0	23,0 mm	2.000
SGE-023,7	23,7 mm	2.000
SGE-025,0	25,0 mm	2.000
SGE-025,4	25,4 mm	2.000
SGE-027,0	27,0 mm	2.000
SGE-028,6	28,6 mm	2.000
SGE-030,0	30,0 mm	2.000
SGE-031,8	31,8 mm	2.000
SGE-035,0	35,0 mm	2.000
SGE-036,5	36,5 mm	2.000
SGE-038,1	38,1 mm	2.000
SGE-040,0	40,0 mm	2.000
SGE-041,3	41,3 mm	1.000
SGE-042,8	42,8 mm	1.000
SGE-044,4	44,4 mm	1.000
SGE-046,0	46,0 mm	1.000
SGE-050,0	50,0 mm	500
SGE-050,8	50,8 mm	500
SGE-060,0	60,0 mm	500
SGE-075,0	75,0 mm	500
SGE-076,2	76,2 mm	500
SGE-101,6	101,6 mm	250
SGE-127,0	127,0 mm	250
SGE-152,4	152,4 mm	250

Mycs muut koot ovat mahdollisia ilman työkalukustannuksia oman tuotannon ansiosta.

## Muototeipit

Omalla tuotannollamme pystymme valmistamaan erilaisia kokoja ja muotoja lyhyellä varoitusaajalla. Ilman työkalukuluja!

Halutessasi voimme valmistaa myös useita eri muotoja ja kokoja yhdelle rullalle. Tämä vaihtoehto on hyvä esimerkiksi silloin, kun maalattava kohde halutaan suojata erimuotoisilla ja kokoisilla muototeipeillä, mutta on varmistettava, että yksikään suojaiteippi ei unohdu.

Pyydä tarjous!

Muototeippejä voidaan valmistaa seuraavista materiaaleista:

- Suojateippi vihreä 220°C asti Tuotenumero PT219 (Sivu 4)
- Suojateippi polyimidi 220°C asti Tuotenumero KAL (Sivu 6)
- Suojateippi polyimidi 260°C asti Tuotenumero KPO (Sivu 9)
- Suojateippi polyimidi 315°C asti Tuotenumero KPH (Sivu 10)
- Lasikuituteippi 260°C asti Tuotenumero KGW (Sivu 12)
- Suojateippi keltainen 150°C asti Tuotenumero KGE (Sivu 14)



**KOST 315°C**

Kartiotulpat.  
Lämmönkesto 315°C asti.

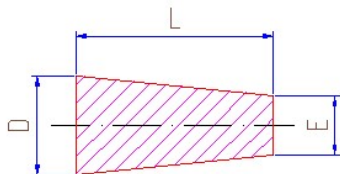

Tuotenumero	M (kierre)	E mm	D mm	L mm	Väri	Kpl/Pkt
KOST-111,1	-	0,41	1,57	15,88	musta	1.000
KOST-111,2	-	0,51	1,98	19,05	sininen	1.000
KOST-111,2,1	-	0,51	1,98	25,40	sininen	1.000
KOST-111,3	-	0,79	2,54	15,88	keltainen	1.000
KOST-111,4	-	0,80	2,54	25,40	keltainen	1.000
KOST-111,5	M2	1,59	3,18	15,88	pinkki	1.000
KOST-111,5,1	-	1,50	4,50	15,00	punainen	1.000
KOST-111,6	M2-3	1,59	4,76	15,88	valkoinen	1.000
KOST-111,7	M2-3	1,59	4,76	19,05	punainen	1.000
KOST-111,7,1	M2-3	1,60	4,75	25,40	punainen	1.000
KOST-111,8	M2-3	1,20	4,80	55,90	harmaa	1.000
KOST-111,9	M2-3-4	1,20	5,00	27,90	vihreä	1.000
KOST-112,1	M3-4	1,60	5,10	19,00	sininen	1.000
KOST-112,2	M2-3-4	1,20	5,50	38,10	pinkki	1.000
KOST-112,3	M5	4,70	5,50	6,40	liila	1.000
KOST-112,3,0	M4-5	2,50	7,00	40,00	musta	1.000
KOST-112,3,1	-	3,00	7,00	20,00	keltainen	1.000
KOST-112,4	M4-5	3,18	6,35	19,05	vihreä	1.000
KOST-112,5	M4-5	3,18	6,35	25,40	punainen	1.000
KOST-112,5,1	-	4,00	8,00	20,00	punainen	1.000
KOST-112,6	M5-6-7	4,76	8,73	15,88	sininen	1.000
KOST-112,7	M6-7-8	4,80	8,70	25,40	r. pun.	1.000
KOST-112,7,1	-	4,50	9,00	25,00	h. valk.	1.000
KOST-112,8	M4-8	3,17	9,53	31,75	keltainen	1.000
KOST-112,9	M7-8	6,35	9,53	12,05	keltainen	1.000
KOST-113,1	M7-8	6,35	9,53	19,05	keltainen	1.000
KOST-113,1,0	M7-8	6,35	9,53	25,40	keltainen	1.000
KOST-113,2	-	5,00	10,00	48,00	valkoinen	500
KOST-113,2,1	-	5,00	10,00	50,00	oranssi	500
KOST-113,3	-	9,10	11,00	76,00	punainen	250
KOST-113,3,1	-	6,00	10,00	20,00	sininen	1.000
KOST-113,4	-	6,35	11,11	25,40	punainen	1.000
KOST-113,4,1	-	8,00	11,00	27,00	vihreä	1.000
KOST-113,5	M10	8,73	11,11	17,46	musta	1.000
KOST-113,6	M10	8,73	11,91	18,26	punainen	1.000
KOST-113,6,1	-	8,00	12,00	20,00	harmaa	1.000
KOST-113,7	-	3,17	12,70	50,08	ruskea	500
KOST-113,8	-	7,94	12,70	20,70	ruskea	1.000
KOST-113,9	-	7,94	12,70	25,40	ruskea	500
KOST-114,1	-	8,00	14,30	28,60	punainen	500
KOST-114,1,1	-	9,00	13,00	25,00	musta	500
KOST-114,2	-	9,53	14,29	25,40	sininen	500
KOST-114,3	-	10,32	14,98	24,61	liila	500
KOST-114,3,1	-	11,00	15,00	20,00	ruskea	500
KOST-114,4	M12-14	11,10	15,87	20,64	vihreä	500
KOST-114,5	M14	12,70	16,67	25,40	läpinäk.	500
KOST-114,6	-	13,00	17,00	25,40	punainen	500

Jatkuu  
sivulla 22

**KOST** 315°C

Kartiotulpat.  
Lämmönkesto 315°C asti.

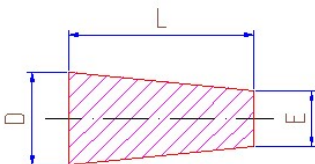

Tuotenumero	M (kierre)	E mm	D mm	L mm	Väri	Kpl/Pkt
KOST-114,7	-	11,10	17,40	25,40	läpinäk.	500
KOST-114,7,0	-	12,00	18,00	50,00	läpinäk.	200
KOST-114,7,1	-	14,00	18,00	20,00	läpinäk.	500
KOST-114,8	-	14,29	19,05	25,40	läpinäk.	250
KOST-114,8,1	M18	15,88	20,32	15,88	läpinäk.	500
KOST-114,9	M18	16,00	19,98	25,40	punainen	250
KOST-114,9,1	-	16,00	21,00	25,00	punainen	250
KOST-114,9,2	-	13,50	20,00	35,00	sininen	250
KOST-115,1	M20	16,00	20,10	25,40	läpinäk.	250
KOST-115,2	-	17,98	23,81	25,40	läpinäk.	200
KOST-115,2,1	-	18,00	24,00	30,00	läpinäk.	200
KOST-115,3	-	19,00	24,00	19,00	musta	250
KOST-115,3,0	-	19,05	27,99	50,80	läpinäk.	100
KOST-115,3,1	-	22,00	25,50	12,00	h. valk.	250
KOST-115,4	M24	22,35	25,14	20,00	läpinäk.	200
KOST-115,6	-	19,98	26,00	25,40	läpinäk.	200
KOST-115,6,1	-	22,00	27,00	25,00	läpinäk.	100
KOST-115,7	-	23,02	26,99	25,40	läpinäk.	100
KOST-115,8	M26	23,81	27,94	25,40	läpinäk.	100
KOST-115,8,1	-	25,00	31,00	30,00	läpinäk.	100
KOST-115,9	-	27,80	30,00	25,40	läpinäk.	100
KOST-116,1	M28-30	26,19	31,75	25,40	läpinäk.	100
KOST-116,2	-	26,99	33,34	25,40	läpinäk.	100
KOST-116,2,1	-	28,00	34,00	30,00	läpinäk.	50
KOST-116,2,2	-	29,00	34,00	21,00	läpinäk.	100
KOST-116,3	M32-34	30,16	36,51	25,40	läpinäk.	50
KOST-116,3,1	-	31,00	38,00	35,00	läpinäk.	50
KOST-116,4	-	31,75	38,89	25,40	läpinäk.	50
KOST-116,5	-	33,34	41,28	25,40	läpinäk.	50
KOST-116,5,1	-	34,00	41,00	35,00	läpinäk.	50
KOST-116,6	-	35,72	42,86	25,40	läpinäk.	50
KOST-116,6,1	-	36,00	44,00	40,00	läpinäk.	25
KOST-116,7	-	37,31	44,45	25,40	läpinäk.	50
KOST-116,8	-	38,10	46,04	25,40	läpinäk.	50
KOST-116,8,1	-	41,00	49,00	40,00	läpinäk.	25
KOST-116,9	-	41,28	50,01	25,40	läpinäk.	50
KOST-117,1	-	44,45	52,39	25,40	läpinäk.	25
KOST-117,1,1	-	47,00	55,00	40,00	läpinäk.	25
KOST-117,2	-	47,63	55,96	25,40	läpinäk.	50
KOST-117,2,1	-	50,00	60,00	45,00	läpinäk.	20
KOST-117,3	-	50,01	62,71	25,40	läpinäk.	25
KOST-117,4	-	53,98	63,50	25,40	läpinäk.	25
KOST-117,5	-	57,94	68,26	25,40	läpinäk.	25
KOST-117,6	-	61,91	75,41	34,93	läpinäk.	10
KOST-117,7	-	75,00	90,00	38,10	läpinäk.	10
KOST-117,8	-	83,00	103,00	38,10	läpinäk.	10
KOST-117,9	-	90,00	127,00	50,80	läpinäk.	4

**KOSH 315°C** Ontot kartiotulpat.  
Lämmönkesto 315°C asti.

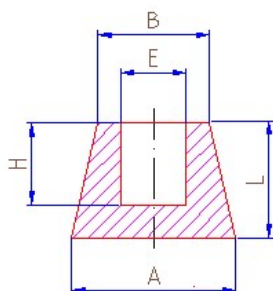
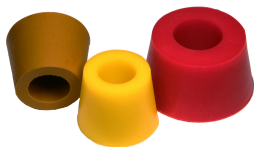

Tuotenumero	A mm	B mm	E mm	H mm	L mm	Väri	Kpl/Pkt
KOSH-117,8	27,00	23,00	12,50	19,05	25,40	valkoinen	100
KOSH-117,9	28,00	24,00	13,00	19,05	25,40	punainen	100
KOSH-118,1	30,00	27,80	14,30	19,20	25,40	vihreä	100
KOSH-118,2	32,00	26,00	15,49	19,05	25,40	keltainen	100
KOSH-118,3	34,00	27,00	16,99	19,05	25,40	ruskea	100
KOSH-118,4	36,51	30,16	19,89	19,05	25,40	sininen	50
KOSH-118,5	38,89	31,75	22,00	19,05	25,40	musta	50
KOSH-118,6	41,28	33,34	20,65	19,05	25,40	punainen	50
KOSH-118,7	42,86	35,72	26,01	19,05	25,40	harmaa	50
KOSH-118,8	44,45	37,31	24,61	19,05	25,40	roosa	50
KOSH-118,9	46,04	38,10	25,30	19,05	25,40	valkoinen	50
KOSH-119,1	50,01	41,28	31,60	19,05	25,40	punainen	50
KOSH-119,2	52,39	44,45	33,10	19,05	25,40	vihreä	25
KOSH-119,3	55,96	47,63	35,31	15,88	25,40	keltainen	25
KOSH-119,4	62,71	50,01	30,96	15,88	25,40	ruskea	25
KOSH-119,5	63,50	53,98	34,93	15,88	25,40	sininen	25
KOSH-119,6	68,26	57,94	38,89	15,88	25,40	läpinäk.	25
KOSH-119,7	75,41	61,91	42,88	25,40	35,00	punainen	20
KOSH-119,7,0	76,45	72,64	53,59	15,88	25,40	vihreä	20
KOSH-119,7,1	82,00	68,00	42,60	25,40	38,10	läpinäk.	20
KOSH-119,8	88,90	76,20	50,80	25,40	38,10	harmaa	10
KOSH-119,9	103,00	83,00	57,15	25,40	38,10	roosa	10
KOSH-119,9,1	121,00	90,00	66,50	58,00	87,00	läpinäk.	10
KOSH-120,1	127,00	90,00	78,00	30,00	50,80	valkoinen	10

**KOSG 315°C** Ontot kartiotulpat vetokahvalla.  
Lämmönkesto 315°C asti.

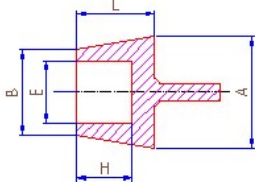

Tuotenumero	A mm	B mm	E mm	H mm	L mm	Väri	Kpl/Pkt
KOSG-555,1	27,00	23,01	10,31	19,05	25,40	valk.	100
KOSG-555,2	31,75	26,19	13,49	19,05	25,40	kelt.	50
KOSG-555,3	36,50	30,15	17,45	19,05	25,40	sin.	50
KOSG-555,4	50,01	41,28	28,58	19,05	25,40	pun.	25
KOSG-555,5	55,96	47,63	34,93	19,05	25,40	kelt.	25

**KSTH 315°C** Ontot kartiotulpat.  
Lämmönkesto 315°C asti.

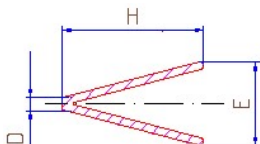
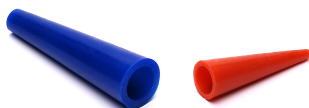

Tuotenumero	D mm	E mm	H mm	Väri	Kpl/Pkt
KSTH-666,1	4,06	14,75	48,00	r. pun.	250
KSTH-666,3	12,00	32,00	60,00	läpinäkyvä	100
KSTH-666,4	10,00	20,00	73,66	sininen	100

**KOSA 315°C**

Kartiotulpat vetokahvalla.  
Lämmönkesto 315°C asti.

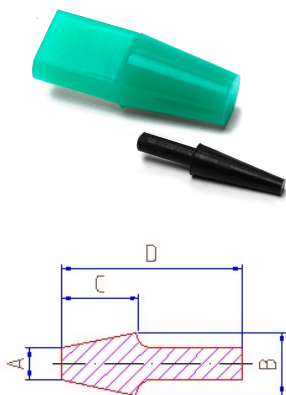

Tuotenumero	M (kierre)	A mm	B mm	C mm	D mm	Väri	Kpl/Pkt
KOSA-333,1	M2	0,80	3,20	15,90	25,40	läpinäk.	1.000
KOSA-333,2	M2	1,60	3,20	15,90	25,40	vihreä	1.000
KOSA-333,3	M2-3	1,60	4,80	15,90	28,70	pinkki	1.000
KOSA-333,4	M4-5	3,20	6,60	19,10	31,80	musta	1.000
KOSA-333,5	M6-8	4,80	8,70	15,90	28,70	pun.	1.000
KOSA-333,6	M8	6,40	9,50	12,70	25,40	kelt.	1.000
KOSA-333,7	M8	6,40	9,50	19,10	31,80	kelt.	1.000
KOSA-333,7,1	M10	8,70	11,90	20,60	38,10	läpinäk.	200
KOSA-333,8	M12	10,30	15,20	25,40	44,50	liila	200
KOSA-333,9	M12-14	11,10	15,90	22,20	41,30	vihreä	200
KOSA-334,1	M14	12,70	16,70	25,40	44,50	pinkki	200
KOSA-334,2	M20	15,90	19,80	25,40	44,50	pun.	200
KOSA-334,3	-	18,30	23,80	25,40	44,50	kelt.	100
KOSA-334,4	-	19,10	25,40	25,40	44,50	läpinäk.	100

**KEST 315°C**

Kartiotulpat neliömäinen/pyöreä.  
Lämmönkesto 315°C asti.

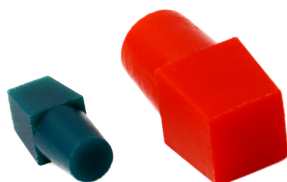

Tuotenumero	A mm	B mm	L mm	R mm	Väri	Kpl/Pkt
KEST-333,3	12,70	9,53	15,88	0,50	sinien	100
KEST-333,4	15,88	12,70	19,05	0,50	vihreä	100
KEST-333,5	19,05	15,88	19,05	0,75	musta	50
KEST-333,6	25,40	22,23	25,40	1,00	punainen	50

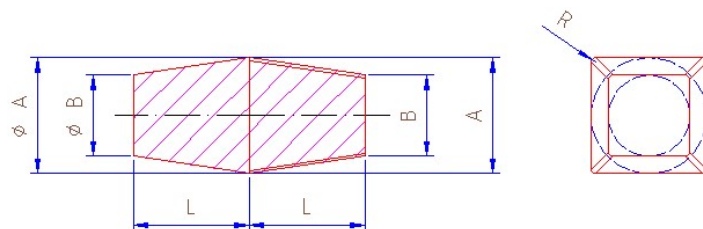



**GST 315°C**

Kierretulppa riilauksella.  
Lämmönkesto 315°C asti.  
Soveltuu myös hiekkapuhallukseen.

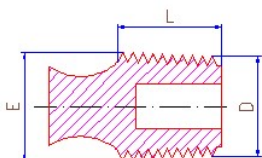

Tuotenumero	M (kierre)	E mm	D mm	L mm	Väri	Kpl/Pkt
GST-555,0	M2-3	4,00	2,00	19,00	pinkki	1.000
GST-555,1	M4-5-6	6,00	4,00	25,40	läpinäk.	1.000
GST-555,2	M6-8	8,00	6,00	25,40	harmaa	1.000
GST-555,2,1	-	10,50	4,75	25,40	läpinäk.	1.000
GST-555,3	M10	10,00	8,00	25,40	punainen	500
GST-555,4	M12	12,00	10,00	25,40	sininen	500
GST-555,5	M14	14,00	12,00	25,40	läpinäk.	500
GST-555,5,1	-	16,30	10,50	25,40	läpinäk.	500
GST-555,6	M16	16,00	14,00	25,40	harmaa	250
GST-555,7	M18	18,00	16,00	25,40	punainen	250
GST-555,8	M20	20,00	18,00	25,40	sininen	200
GST-555,8,1	-	22,00	16,30	25,40	läpinäk.	200
GST-555,9	M22	22,50	20,00	25,40	läpinäk.	200
GST-556,1	M24	24,00	22,50	25,40	harmaa	100
GST-556,2	M26	26,00	24,00	25,40	punainen	100
GST-556,2,1	-	27,80	22,00	25,40	läpinäk.	100
GST-556,3	M28	28,00	26,00	25,40	sininen	100
GST-556,5	-	31,75	28,58	25,40	keltainen	100
GST-556,6	-	33,50	27,80	25,40	läpinäk.	100
GST-556,7	-	40,00	33,50	25,40	läpinäk.	100
GST-556,8	-	45,00	39,30	25,40	läpinäk.	100
GST-556,9	-	50,80	45,00	25,40	läpinäk.	100

**KOSK 315°C**

Kapenevat tulpat kauluksella.  
Lämmönkesto 315°C asti.

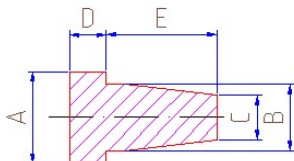

Tuotenumero	A mm	B mm	C mm	D mm	E mm	Väri	Kpl/Pkt
KOSK-555,1	7,00	3,00	2,40	7,00	13,00	sininen	500
KOSK-555,2	8,00	5,00	2,80	8,00	14,00	vihreä	500
KOSK-555,2,1	7,90	5,10	3,30	4,90	12,70	sininen	500
KOSK-555,2,0	9,70	5,10	3,30	4,90	12,70	sininen	500
KOSK-555,2,2	11,00	5,10	3,30	4,70	9,80	keltainen	500
KOSK-555,3	9,00	6,00	3,90	9,00	16,00	pinkki	500
KOSK-555,4	10,20	6,40	4,80	10,20	16,80	musta	500
KOSK-555,5	12,40	8,50	5,90	9,80	17,30	valkoinen	500
KOSK-555,6	16,00	12,09	10,20	5,31	12,80	musta	250

**GEPD 180°C**

EPDM:stä valmistetut kierretulpat riilauksella.

Lämmönkesto 180°C asti.

Soveltuu myös hiekkapuhallukseen. Väri musta.

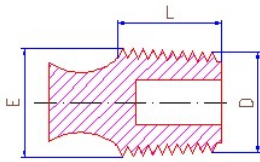

Tuotenumero	M (kierre)	E mm	D mm	L mm	Kpl/Pkt
GEPD-777,1	M2-3	4,00	2,00	19,00	500
GEPD-777,2	M4-5-6	6,00	4,00	25,40	250
GEPD-777,3	M6-8	8,00	6,00	25,40	250
GEPD-777,4	-	10,50	4,75	25,40	250
GEPD-777,5	M10	10,00	8,00	25,40	250
GEPD-777,6	M12	12,00	10,00	25,40	250
GEPD-777,7	M14	14,00	12,00	25,40	250
GEPD-777,8	-	16,30	10,50	25,40	250
GEPD-777,9	M16	16,00	14,00	25,40	250
GEPD-778,1	M18	18,00	16,00	25,40	250
GEPD-778,2	M20	20,00	18,00	25,40	100
GEPD-778,3	-	22,00	16,30	25,40	100
GEPD-778,4	M22	22,50	20,00	25,40	100
GEPD-778,5	M24	24,00	22,50	25,40	100
GEPD-778,6	M26	26,00	24,00	25,40	100
GEPD-778,7	-	27,80	22,00	25,40	100
GEPD-778,8	M28	28,00	26,00	25,40	100
GEPD-778,9	-	31,75	28,58	25,40	100
GEPD-779,1	-	33,50	27,80	25,40	100
GEPD-779,2	-	40,00	33,50	25,40	100
GEPD-779,3	-	45,00	39,30	25,40	100
GEPD-779,4	-	50,80	45,00	25,40	100

**KOEPD 180°C**

EPDM:stä valmistetut kartiotulpat.  
Lämmönkesto 180°C asti. Väri musta.

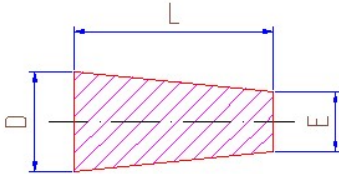

Tuotenumero	M (kierre)	E mm	D mm	L mm	Kpl/Pkt
KOEPD-555,1	-	0,80	2,50	15,90	1.000
KOEPD-555,2	M2	1,60	3,20	15,90	1.000
KOEPD-555,3	M2-3	1,60	4,70	15,90	1.000
KOEPD-555,4	M2-3	1,60	4,70	19,10	1.000
KOEPD-555,5	M2-3-4	1,20	5,00	27,90	1.000
KOEPD-555,6	M3-4	1,60	5,10	19,10	1.000
KOEPD-555,7	M2-3-4	1,20	5,50	38,10	1.000
KOEPD-555,8	M4-5	3,20	6,40	19,10	1.000
KOEPD-555,9	M4-5	3,20	6,40	25,40	1.000
KOEPD-556,1	M5-6-7	4,70	8,70	15,90	1.000
KOEPD-556,2	M5-6-7	4,70	8,70	25,40	1.000
KOEPD-556,3	M8	6,40	9,50	19,10	1.000
KOEPD-556,4	M4-8	3,20	9,50	31,80	500
KOEPD-556,5	M8-10	6,40	11,10	25,40	1.000
KOEPD-556,6	M10	8,70	11,10	17,50	500
KOEPD-556,7	M10	9,00	12,00	19,00	500
KOEPD-556,8	M10-12	8,00	12,70	20,70	500
KOEPD-556,9	-	7,90	12,70	25,40	500
KOEPD-557,1	M14	9,50	14,30	25,40	500
KOEPD-557,2	-	10,00	15,00	25,40	500
KOEPD-557,3	-	11,10	15,90	20,70	500
KOEPD-557,4	-	12,70	16,70	25,40	250
KOEPD-557,5	-	13,00	17,00	25,40	250
KOEPD-557,6	-	11,10	17,40	25,40	250
KOEPD-557,7	M18	14,00	19,00	25,40	250
KOEPD-557,8	M20	16,00	20,00	25,40	200
KOEPD-557,9	-	18,00	23,80	25,40	100
KOEPD-558,1	-	19,20	24,00	19,10	200
KOEPD-558,2	M24	20,00	26,00	25,40	100
KOEPD-558,3	-	23,00	27,00	25,40	100
KOEPD-558,4	26	24,00	28,00	25,40	100
KOEPD-558,5	M28-30	26,00	32,00	25,40	100
KOEPD-558,6	-	27,00	34,00	25,40	100
KOEPD-558,7	M32-34	30,00	37,00	25,40	50
KOEPD-558,8	-	31,00	39,00	25,40	50
KOEPD-558,9	-	33,00	41,00	25,40	50
KOEPD-559,1	-	36,00	43,00	25,40	50
KOEPD-559,2	-	38,00	46,00	25,40	50
KOEPD-559,2,1	-	42,00	50,00	25,40	25
KOEPD-559,3	-	45,00	53,00	25,40	25
KOEPD-559,4	-	48,00	56,00	25,40	25
KOEPD-559,5	-	50,00	63,00	25,40	25
KOEPD-559,6	-	54,00	64,00	25,40	25
KOEPD-559,7	-	58,00	68,00	25,40	25
KOEPD-559,8	-	75,00	90,00	39,00	5
KOEPD-559,9	-	83,00	103,00	39,00	5
KOEPD-560,1	-	90,00	127,00	50,00	5

**KOSTK 150°C**

Kartiokorkkitulpat.  
Lämmönkesto 150°C asti.  
Vaihtoehto kumitulpile.

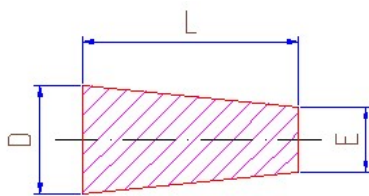

Tuotenumero	D mm	E mm	L mm	Kpl/Pkt
KOSTK-12,9,22	12,00	9,00	22,00	1.000
KOSTK-13,10,22	13,00	10,00	22,00	1.000
KOSTK-14,11,22	14,00	11,00	22,00	1.000
KOSTK-15,12,22	15,00	12,00	22,00	1.000
KOSTK-16,13,22	16,00	13,00	22,00	1.000
KOSTK-17,14,22	17,00	14,00	22,00	1.000
KOSTK-18,15,22	18,00	15,00	22,00	1.000
KOSTK-19,16,22	19,00	16,00	22,00	1.000
KOSTK-20,17,25	20,00	17,00	25,00	1.000
KOSTK-22,18,25	22,00	18,00	25,00	1.000
KOSTK-24,20,25	24,00	20,00	25,00	1.000
KOSTK-26,22,25	26,00	22,00	25,00	500
KOSTK-28,24,25	28,00	24,00	25,00	500
KOSTK-30,26,25	30,00	26,00	25,00	500
KOSTK-32,28,25	32,00	28,00	25,00	500
KOSTK-34,30,25	34,00	30,00	25,00	500
KOSTK-36,32,25	36,00	32,00	25,00	250
KOSTK-38,34,25	38,00	34,00	25,00	250
KOSTK-40,36,25	40,00	36,00	25,00	250
KOSTK-42,38,25	42,00	38,00	25,00	250
KOSTK-45,40,25	45,00	40,00	25,00	125
KOSTK-48,43,25	48,00	43,00	25,00	125
KOSTK-50,45,25	50,00	45,00	25,00	125
KOSTK-53,48,25	53,00	48,00	25,00	125
KOSTK-55,50,25	55,00	50,00	25,00	125
KOSTK-58,53,25	58,00	53,00	25,00	100
KOSTK-60,55,25	60,00	55,00	25,00	100
KOSTK-63,58,25	63,00	58,00	25,00	100
KOSTK-65,60,25	65,00	60,00	25,00	100
KOSTK-67,62,25	67,00	62,00	25,00	100
KOSTK-70,65,25	70,00	65,00	25,00	100
KOSTK-73,68,25	73,00	68,00	25,00	100
KOSTK-75,70,25	75,00	70,00	25,00	100
KOSTK-78,73,25	78,00	73,00	25,00	100
KOSTK-80,75,25	80,00	75,00	25,00	100
KOSTK-83,78,25	83,00	78,00	25,00	50
KOSTK-85,80,25	85,00	80,00	25,00	50
KOSTK-90,85,25	90,00	85,00	25,00	50
KOSTK-93,88,25	93,00	88,00	25,00	50
KOSTK-95,90,25	95,00	90,00	25,00	50
KOSTK-100,95,25	100,00	95,00	25,00	50

## EGS

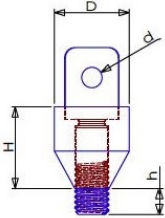

Kierrepultit kierresuojakorkilla reikien sulkemiseen.  
Ripustusmahdollisuus ripustusreiän avulla.

Tuotenumero	M (kierre)	D mm	d mm	H mm	h mm	Väri	Kpl/Pkt
EGS-M3	M3	10,00	3,00	11,00	2,60	pinkki	500
EGS-M4	M4	11,00	3,00	12,00	2,60	läpinäkyvä	500
EGS-M5	M5	11,00	3,00	12,00	3,80	oranssi	500
EGS-M6	M6	14,00	5,00	12,50	4,10	keltainen	200
EGS-M8	M8	18,00	6,00	13,00	4,70	valkoinen	200
EGS-M10	M10	20,00	10,00	15,00	5,80	sininen	100
EGS-M12	M12	22,00	10,00	15,00	5,80	vihreä	100
EGS-M14	M14	23,00	10,00	15,00	5,80	liila	100
EGS-M16	M16	24,00	10,00	16,00	6,80	punainen	50
EGS-M20	M20	28,00	10,00	19,50	6,30	ruskea	20

## GSK 315°C

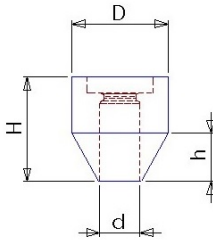

Kierresuojan vaihto-osa kierrepulttiin tuotteeseen GBO.  
Lämmönkesto 315°C asti.

Tuotenumero	M (kierre)	D mm	d mm	H mm	h mm	Väri	Kpl/Pkt
GSK-M3	M3	10,00	2,60	11,00	6,00	pinkki	500
GSK-M4	M4	11,00	3,60	12,00	6,50	läpinäkyvä	500
GSK-M5	M5	11,00	4,60	12,00	5,50	oranssi	500
GSK-M6	M6	14,00	5,60	12,50	7,00	keltainen	200
GSK-M8	M8	18,00	7,60	13,00	9,00	valkoinen	200
GSK-M10	M10	20,00	9,30	15,00	9,00	sininen	100
GSK-M12	M12	22,00	11,20	15,00	9,50	vihreä	100
GSK-M14	M14	23,00	13,20	15,00	9,00	liila	100
GSK-M16	M16	24,00	15,00	16,00	7,50	punainen	50
GSK-M20	M20	28,00	18,80	19,50	9,50	ruskea	20

## GBO

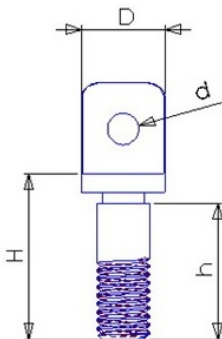

Kierrepultti tuotteeseen GSK.  
Reikien sulkemiseen ja ripustusmahdollisuus ripustusreiän avulla.

Tuotenumero	M (kierre)	D mm	d mm	H mm	h mm	Kpl/Pkt
GBO-M3	M3	6,00	3,00	13,60	11,00	500
GBO-M4	M4	8,00	3,00	14,60	11,50	500
GBO-M5	M5	8,00	3,00	15,80	13,00	500
GBO-M6	M6	10,50	5,00	16,60	13,70	200
GBO-M8	M8	13,00	6,00	17,70	14,60	200
GBO-M10	M10	16,00	10,00	20,80	17,00	100
GBO-M12	M12	18,00	10,00	20,80	17,00	100
GBO-M14	M14	18,00	10,00	20,80	17,00	100
GBO-M16	M16	20,00	10,00	22,80	18,00	50
GBO-M20	M20	24,00	10,00	25,80	21,00	20

**KOSR 315°C** Kapenevat tulpat porrastetuilla renkailla.  
Lämmönkesto 315°C asti.

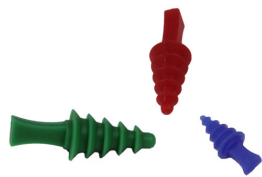

Tuotenumero	M (kierre)	A mm	B mm	C mm	D mm	E mm	F mm	Väri	Kpl/Pkt
KOSR-111,1	M4- M12	4,00	6,00	8,00	10,00	12,00	13,70	sin.	1.000
KOSR-111,2	M8- M14	8,00	10,00	12,00	14,00	16,00	23,00	pun.	500
KOSR-111,3	M10- M16	10,00	12,00	14,00	16,00	18,00	22,70	vihr.	200

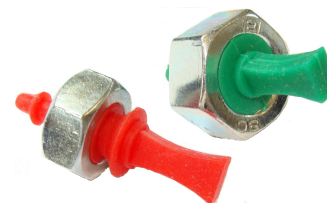
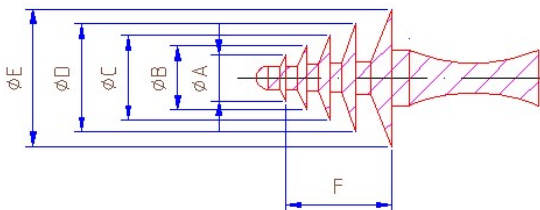

**ZSTFH 315°C** Lieriömäiset tulpat viisteellä.  
Lämmönkesto 315°C asti.

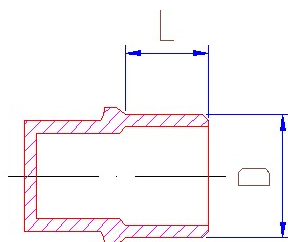

Tuotenumero	M (kierre)	D mm	L mm	Väri	Kpl/Pkt
ZSTFH-554,9	M3	2,72	5,33	sininen	1.000
ZSTFH-555,0	M4	3,58	5,84	läpinäkyvä	1.000
ZSTFH-555,0,1	M5	4,52	5,59	punainen	1.000
ZSTFH-555,1	M6	5,30	5,00	läpinäkyvä	1.000
ZSTFH-555,1,1	M6	5,30	7,50	punainen	1.000
ZSTFH-555,2	-	5,50	5,10	keltainen	500
ZSTFH-555,3	-	7,10	5,10	vihreä	500
ZSTFH-555,4	M8	7,20	5,00	sininen	500
ZSTFH-555,4,1	M8	7,20	7,50	punainen	500
ZSTFH-555,5	-	8,50	6,40	valkoinen	500
ZSTFH-555,6	M10	9,10	7,00	pinkki	500
ZSTFH-555,7	-	10,00	8,90	oranssi	500
ZSTFH-555,8	M12	10,80	8,80	r. punainen	500
ZSTFH-555,9	-	11,50	8,90	läpinäkyvä	500
ZSTFH-555,9,1	-	12,12	7,60	sininen	500
ZSTFH-556,1	M16	14,80	11,00	vihreä	500
ZSTFH-556,1,1	M18	16,33	9,50	läpinäkyvä	500
ZSTFH-556,2	M20	18,40	13,00	keltainen	200
ZSTFH-556,3	-	20,96	9,50	läpinäkyvä	200
ZSTFH-556,4	-	21,34	13,60	punainen	200
ZSTFH-556,5	-	22,76	16,00	läpinäkyvä	100

**ZSTFH 315°C**

Lieriömäiset tulpat viisteellä ja ontolla kahvalla.  
Lämmönkesto 315°C asti.

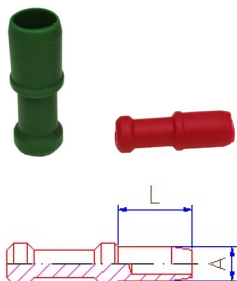

Tuotenumero	M (kierre)	A mm	L mm	Väri	Kpl/Pkt
ZSTFH-888,1	M5	4,50	6,00	vihreä	1.000
ZSTFH-888,2	M6	5,30	7,10	sininen	1.000
ZSTFH-888,3	M8	7,20	9,70	keltainen	1.000
ZSTFH-888,4	M10	9,10	12,30	r. pun.	1.000
ZSTFH-888,5	M12	11,00	14,70	punainen	500

**ZSTK 315°C**

Sylinterimäiset tulpat reunalla.  
Lämmönkesto 315°C asti.

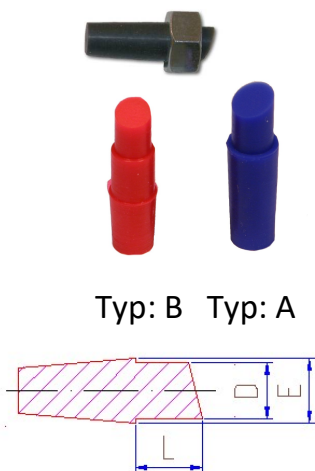

Tuotenumero	M (kierre)	D mm	L mm	E mm	Typ	Väri	Kpl/Pkt
ZSTK-555,1	M2/3	2,50	7,60	3,50	A	v. sin.	1.000
ZSTK-555,2	M4/5	3,40	6,50	4,30	A	kelt.	1.000
ZSTK-555,3	M5/6	4,30	7,40	5,20	A	musta	1.000
ZSTK-555,4	M6/8	5,10	7,30	7,20	B	vihreä	1.000
ZSTK-555,4,1	M6	5,10	7,30	7,20	A	vihreä	1.000
ZSTK-555,5	M8/10	6,90	10,00	8,90	B	pun.	1.000
ZSTK-555,5,1	M8	6,90	10,00	8,90	A	pun.	1.000
ZSTK-555,6	M10/1 2	8,50	12,00	10,50	A	sin.	500
ZSTK-555,7	M12/1 4	10,30	14,20	12,30	A	sin.	500

**ZSTF 315°C**

Vetotulpat viisteellä.  
Lämmönkesto 315°C asti.

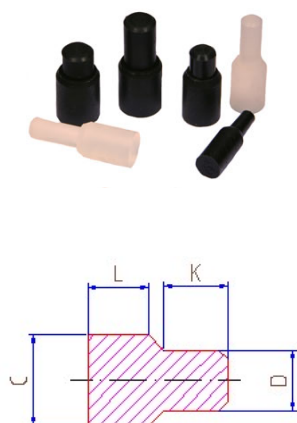

Tuotenumero	M (kierre)	D mm	K mm	C mm	L mm	Väri	Kpl/Pkt
ZSTF-111,2	M5	4,50	10,50	8,10	17,25	vihreä	1.000
ZSTF-111,3	M6	5,50	10,50	9,20	17,25	kelt.	1.000
ZSTF-111,6	M8	7,20	20,50	11,90	17,00	sin.	500
ZSTF-111,9	M10	9,10	21,00	13,30	17,00	pun.	250
ZSTF-112,1	M12	10,50	10,00	15,10	16,80	musta	250
ZSTF-112,2	M12	11,00	17,00	15,00	17,20	musta	250
ZSTF-112,3	M12	10,50	20,00	15,00	16,70	musta	250
ZSTF-112,4	M14	12,60	15,00	15,30	18,80	musta	250
ZSTF-112,5	M16	14,24	10,00	18,90	21,00	musta	250
ZSTF-112,6	M20	19,10	18,00	22,70	14,30	musta	200

**DP 315°C**

Kaksoistulppa, lieriömäisellä reunalla.  
Lämmönkesto 315°C asti.

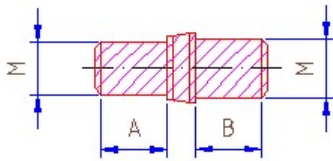
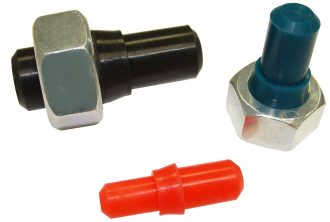

Tuotenumero	M (kierre)	A mm	B mm	Väri	Kpl/Pkt
DP-M4M5	M4 = 3,6 mm M5 = 4,5mm	5,50	6,50	vihreä	1.000
DP-M6M8	M6 = 5,3 mm M8 = 7,0 mm	8,00	10,00	kelt.	1.000
DP-M10M12	M10 = 8,8 mm M12 = 10,7 mm	12,00	14,00	pun.	500
DP-M14M16	M14 = 12,4 mm M16 = 14,4 mm	16,00	16,00	vihreä	250
DP-M18M20	M18 = 15,9 mm M20 = 17,8 mm	20,00	20,00	musta	100

**DPR 315°C**

Kaksoistulppa, sylinterimäisellä reunalla sekä urilla.  
Lämmönkesto 315°C asti.  
Uritetun muodon ansiosta tulppa on helppo  
työntää kierteen sisään.

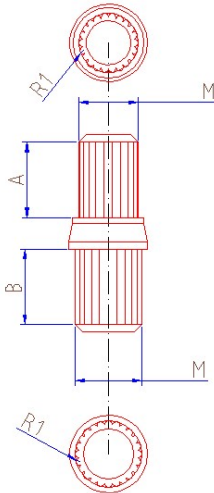

Tuotenumero	M (kierre)	A mm	B mm	Väri	Kpl/Pkt
DPR-M4M5	M4 = 3,6 mm M5 = 4,5mm	5,50	6,50	vihreä	1.000
DPR-M6M8	M6 = 5,3 mm M8 = 7,0 mm	8,00	10,00	kelt.	1.000
DPR-M10M12	M10 = 8,8 mm M12 = 10,7 mm	12,00	14,00	pun.	500
DPR-M14M16	M14 = 12,4 mm M16 = 14,4 mm	16,00	16,00	vihreä	250
DPR-M18M20	M18 = 15,9 mm M20 = 17,8 mm	20,00	20,00	musta	100



**DPL 315°C**

Sylinterimäinen tulppa reunalla sekä tuuletuskanavalla.

Lämmönkesto 315°C asti.

Tulpassa on tuuletuskanava, joten ontosta rungosta ylipaine

pääsee poistumaan, mutta tulppa pysyy tukevasti ja tiiviisti paikoillaan reiässä.

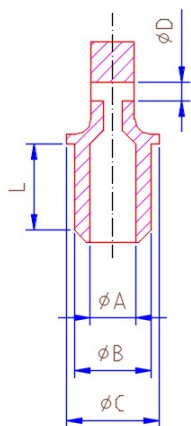

Tuotenum.	M (kierre)	A mm	B mm	C mm	D mm	L mm	Väri	Kpl/Pkt
DPL-M6	M6 = 5,3 mm	2,50	5,30	6,50	2,50	6,00	sininen	500
DPL-M8	M8 = 7,0 mm	3,00	7,00	8,40	2,50	8,00	kelt.	500
DPL-M10	M10 = 8,8 mm	3,00	8,80	11,50	3,00	10,00	r. pun.	250
DPL-M12	M12 = 10,7 mm	5,70	10,70	12,80	3,00	12,00	pun.	250
DPL-M14	M14 = 12,4 mm	7,40	12,40	15,00	3,00	14,00	sininen	250
DPL-M16	M16 = 14,4 mm	9,40	14,40	16,60	3,00	15,00	oranssi	250
DPL-M18	M18 = 15,9 mm	9,90	15,90	19,00	3,00	17,00	vihreä	100
DPL-M20	M20 = 17,8 mm	9,80	17,80	21,00	3,00	18,00	musta	100

**PA 315°C**

Kannellinen pistotulppa kahvalla (patentoitu malli).

Lämmönkesto 315°C asti.

Leikkaamalla uloketta, tuuletustoiminto tulee käyttöön, jolloin ylipaine pääsee poistumaan.

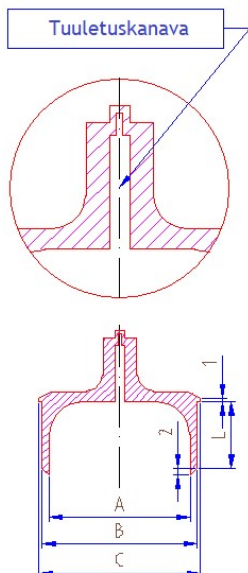

Tuotenum.	Reiän koko mm	A mm	B mm	C mm	L mm	Väri	Kpl/Pkt
PA-20	20,00	17,00	21,00	23,00	20,00	musta	200
PA-25	25,00	22,00	26,00	28,00	20,00	vihreä	100
PA-30	30,00	27,00	31,00	33,00	20,00	sin.	100
PA-35	35,00	32,00	36,00	38,00	20,00	kelt.	100
PA-40	40,00	37,50	41,50	43,50	20,00	r. pun.	100
PA-45	45,00	42,50	46,50	48,50	20,00	läpinäk.	100
PA-50	50,00	47,50	51,50	53,50	20,00	pun.	100
PA-55	55,00	52,50	56,50	58,50	20,00	musta	100
PA-55-35	55,00	52,50	56,50	58,50	35,00	musta	100
PA-60	60,00	57,50	61,50	63,50	20,00	vihreä	50
PA-65	65,00	62,50	66,50	68,50	20,00	sin.	50
PA-70	70,00	67,50	71,50	73,50	20,00	r. pun.	50
PA-75	75,00	72,50	76,50	78,50	20,00	läpinäk.	25
PA-80	80,00	77,50	81,50	83,50	20,00	kelt.	25
PA-85	85,00	82,50	86,50	88,50	20,00	harmaa	25
PA-90	90,00	87,50	91,50	93,50	20,00	musta	10
PA-95	95,00	92,50	96,50	98,50	20,00	vihreä	10
PA-100	100,00	97,50	101,50	103,50	20,00	pun.	10

**DZSTK 315°C**

Läpivedettävä tulppa reunalla.  
Lämmönkesto 315°C asti.

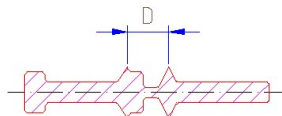

Tuotenumero	M (kierre)	D mm	Väri	Kpl/Pkt
DZSTK-111,0	M3	2,80	pinkki	1.000
DZSTK-111,1	M4	3,00	valkoinen	1.000
DZSTK-111,3	M5	3,50	vihreä	1.000
DZSTK-111,5	M6	4,40	sininen	1.000
DZSTK-111,7	M8	5,80	keltainen	1.000
DZSTK-111,8	M10	7,50	r. pun.	500
DZSTK-111,9	M12	9,40	punainen	500
DZSTK-112,0	M14	10,00	sininen	250
DZSTK-112,1	M16	12,30	oranssi	250

**DZSTK 315°C**

Läpivedettävä tulppa reunalla.  
Lämmönkesto 315°C asti



Tuotenumero	M (kierre)	A mm	B mm	C mm	D mm	E mm	Väri	Kpl/Pkt
DZSTK-333,1	M4	4,06	5,08	7,11	7,11	40,64	kelt.	500
DZSTK-333,2	M6	5,59	6,60	8,64	7,62	47,75	pun.	500
DZSTK-333,3	M8	7,11	8,64	10,16	8,38	52,07	vihreä	250
DZSTK-333,4	M10	9,14	11,18	12,19	9,65	48,77	valk.	250
DZSTK-333,5	M12	10,67	12,70	13,72	11,18	54,10	sin.	100
DZSTK-333,6	M14	14,22	17,27	17,27	14,73	59,18	läpin.	100

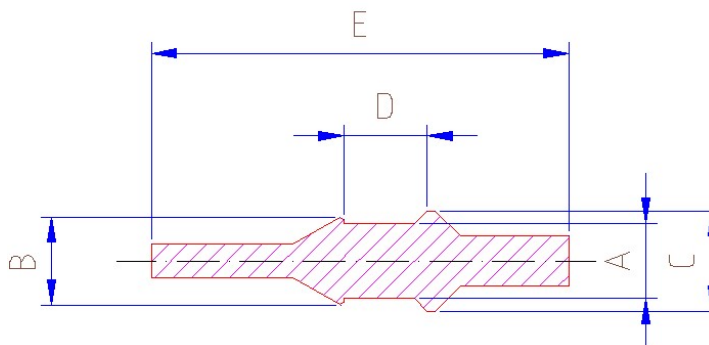

**DZSTK** Lämpivedettävä tulppa, jossa reunat ja veto-osuus.  
**315°C** Lämmönkesto 315°C asti.

Tuotenumero	A mm	B mm	C mm	D mm	E mm	F mm	G mm	H mm	I mm	Väri	Kpl/Pkt
DZSTK-555,1	6,93	9,37	4,06	6,22	2,03	15,34	1,02	26,75	1,57	musta	500
DZSTK-555,2	7,80	10,26	5,00	6,73	5,00	20,42	1,85	9,14	2,03	vihreä	500
DZSTK-555,3	9,50	11,56	6,71	8,00	5,59	20,52	3,28	10,41	2,03	pun.	500
DZSTK-555,4	9,53	10,67	6,63	7,11	5,33	20,57	3,56	12,95	1,78	sininen	500
DZSTK-555,5	9,50	12,32	6,71	8,76	5,59	19,76	3,28	10,41	2,03	sininen	500
DZSTK-555,6	10,67	9,88	6,86	6,73	5,72	19,05	3,81	15,88	3,18	valk.	500
DZSTK-555,7	10,80	10,67	8,00	6,60	5,08	20,42	4,57	9,14	2,03	musta	500
DZSTK-555,8	11,30	10,16	8,51	6,60	3,81	20,42	5,08	9,14	2,03	vihreä	500
DZSTK-555,9	11,30	12,55	8,51	8,99	3,81	20,42	5,08	11,43	2,03	vihreä	500
DZSTK-556,1	11,30	12,55	8,51	8,99	6,99	20,42	5,08	11,43	2,03	pinkki	500
DZSTK-556,2	13,00	15,16	10,31	11,61	5,61	26,80	5,08	14,15	2,03	liila	250
DZSTK-556,3	13,21	15,37	10,16	11,30	7,62	27,05	5,08	17,91	2,03	kelt.	250
DZSTK-556,4	13,00	13,97	10,26	9,91	5,61	25,40	5,08	9,14	2,03	kelt.	250
DZSTK-556,5	13,00	10,16	10,31	6,60	5,61	27,81	5,08	9,14	2,03	liila	250
DZSTK-556,6	17,40	17,53	13,59	13,97	8,89	31,24	7,11	16,51	2,03	valk.	100
DZSTK-556,7	16,99	18,03	13,46	13,97	10,16	32,00	7,87	20,57	2,03	vihreä	100
DZSTK-556,8	21,01	21,59	16,99	18,01	12,29	34,38	10,52	20,55	2,03	sininen	100

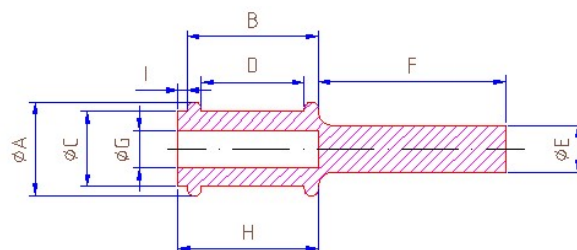

## ZST 315°C



Vetotulppa reunalla.

Lämmönkesto 315°C asti.

Vetotulpassa on reuna, joka suojaa osittain reikää myös sen ympäriltä.

Tuotenumero	M (kierre)	E mm	D mm	L mm	Väri	Kpl/Pkt
ZST-555,1	M5	7,00	4,40	25,40	pun.	1.000
ZST-555,2	M6	8,50	5,50	25,40	sininen	1.000
ZST-555,3	-	8,70	5,70	25,40	vihreä	1.000
ZST-555,4	M8	10,20	7,20	25,40	kelt.	1.000
ZST-555,5	-	11,40	8,40	25,40	oranssi	500
ZST-555,6	M10	11,80	8,80	25,40	pinkki	500
ZST-555,7	-	13,50	10,50	25,40	vihreä	500
ZST-555,8	M12	14,15	11,15	25,40	liila	500
ZST-555,9	-	15,44	12,44	25,40	valk.	250
ZST-556,1	-	16,85	13,15	25,40	harmaa	250
ZST-556,2	M14	16,85	13,85	25,40	r. pun.	250
ZST-556,3	M16	17,78	14,73	25,40	pun.	250

## ZSKA 315°C

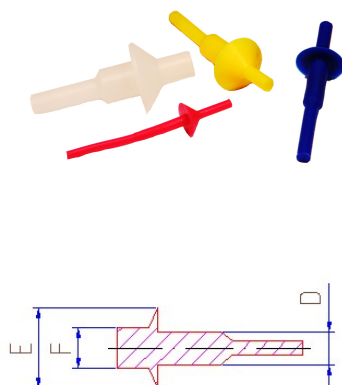

Sylinterimäiset tulpat kauluksella sekä vetokahvalla.

Lämmönkesto 315°C asti.

Tuotenumero	M (kierre)	F mm	E mm	D mm	Väri	Kpl/Pkt
ZSKA-666,1,2	M3	2,50	10,00	2,90	pinkki	1.000
ZSKA-666,2,3	M4	3,00	10,00	3,80	liila	1.000
ZSKA-666,2,4	M4	3,00	12,00	3,80	sininen	1.000
ZSKA-666,4,2	M5	3,80	10,00	4,50	punainen	1.000
ZSKA-666,4,3	M5	3,00	12,00	4,50	vihreä	500
ZSKA-666,4,4	-	3,70	10,00	5,00	läpinäk.	500
ZSKA-666,4,5	-	4,00	15,00	5,00	läpinäk.	250
ZSKA-666,5	M6	5,00	15,00	5,99	läpinäk.	250
ZSKA-666,5,1	M6	4,00	14,00	5,50	sininen	250
ZSKA-666,6,2	M8	4,00	16,00	7,40	keltainen	500
ZSKA-666,6,3	-	5,00	10,00	8,00	läpinäk.	250
ZSKA-666,6,4	-	5,00	15,00	8,00	läpinäk.	250
ZSKA-666,6,5	-	7,40	20,60	8,80	läpinäk.	250
ZSKA-666,7,1	M10	5,00	18,00	9,20	r. punainen	250
ZSKA-666,7,2	-	7,50	20,00	10,00	läpinäk.	100
ZSKA-666,7,3	-	8,60	23,40	10,20	läpinäk.	100
ZSKA-666,8,1	M12	5,00	20,00	11,00	punainen	100
ZSKA-666,9	M12	5,00	28,50	11,00	läpinäk.	100
ZSKA-667,1	-	9,90	27,00	11,70	läpinäk.	100

**DSK 315°C**

Kaksoistulppa reunalla.  
Lämmönkesto 315°C asti.

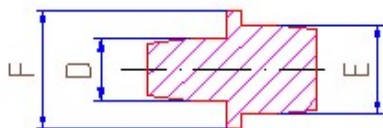

Tuotenumero	M (kierre)	F mm	D mm	E mm	Kpl/ Pkt
DSK-111,1	M3 / -	6,40	2,60	3,30	1.000
DSK-111,2	-	6,40	3,30	3,60	1.000
DSK-111,3	-	6,40	3,30	5,10	1.000
DSK-111,4	-	7,90	3,30	4,60	1.000
DSK-111,5	-	12,70	3,30	9,50	250
DSK-111,6	M4 / M5	6,40	3,60	4,60	1.000
DSK-111,7	M4 / -	9,50	3,60	5,10	250
DSK-111,8	M4 / M5	12,70	3,60	4,60	1.000
DSK-111,9	M4 / -	15,90	3,60	6,40	250
DSK-112,1	-	6,40	3,90	5,10	1.000
DSK-112,3	-	7,90	3,90	6,00	1.000
DSK-112,4	-	9,50	3,90	6,00	1.000
DSK-112,5	-	12,70	3,90	9,90	1.000
DSK-112,6	M5 / M5	6,40	4,60	4,60	1.000
DSK-112,7	M5 / M6	8,90	4,60	5,70	1.000
DSK-112,8	M5 / -	9,50	4,60	5,10	1.000
DSK-112,9	M5 / -	12,70	4,60	5,10	1.000
DSK-113,3	-	7,90	5,10	6,00	1.000
DSK-113,3,1	-	12,70	5,10	6,10	1.000
DSK-113,4	- / M8	7,90	5,10	7,00	1.000
DSK-113,5	- / M8	9,50	5,10	7,00	1.000
DSK-113,6	- / M8	9,50	5,30	7,00	1.000
DSK-113,8	-	9,50	6,00	6,40	1.000
DSK-113,9	-	12,70	6,00	6,40	1.000
DSK-114,1	-	30,00	6,70	13,10	250
DSK-114,2	-	30,00	6,70	16,30	250
DSK-114,3	M8 / -	9,50	7,00	9,50	250
DSK-114,4	M8 / -	12,70	7,00	9,50	500
DSK-114,5	-	20,00	8,40	8,40	500
DSK-114,6	M10 / -	15,90	8,80	10,50	500
DSK-114,8	-	20,00	9,50	13,00	500
DSK-114,9	-	12,70	9,50	11,60	500
DSK-114,9,1	-	21,00	9,60	10,70	250
DSK-115,1,1	-	24,00	10,90	12,70	200
DSK-115,2	-	20,00	14,00	17,50	250

**MSW 315°C**

"Hiiren hännät".  
Lämmönkesto 315°C asti.

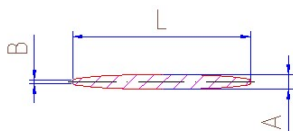

Tuotenumero	A mm	B mm	L mm	Väri	Kpl/Pkt
MSW-111,1	2,00	0,60	33,80	läpinäkyvä	1.000
MSW-111,2	2,00	0,60	52,90	keltainen	1.000
MSW-111,3	2,10	0,80	49,00	vihreä	1.000
MSW-111,4	2,50	0,80	52,80	sininen	1.000
MSW-111,5	3,18	1,00	50,80	punainen	1.000

**ZST 315°C**

Vetotulppa.  
Lämmönkesto 315°C asti.

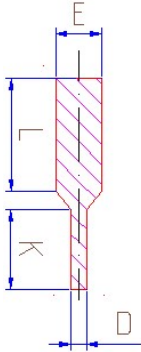

Tuotenumero	M (kierre)	E mm	D mm	K mm	L mm	Väri	Kpl/ Pkt
ZST-111,1	M2	1,85	1,19	15,88	15,88	vihreä	1.000
ZST-111,1,1	-	2,30	1,30	15,90	15,90	kelt.	1.000
ZST-111,1,2	-	2,30	1,30	25,40	25,40	kelt.	1.000
ZST-111,1,3	-	2,40	1,60	15,90	15,90	kelt.	1.000
ZST-111,1,4	-	2,70	1,80	25,40	25,40	sininen	1.000
ZST-111,2	M3	2,77	1,57	15,88	15,88	pun.	1.000
ZST-111,2,0	M3	2,77	1,57	25,40	25,40	läpinäk.	500
ZST-111,2,1	-	2,80	1,60	25,40	25,40	pun.	1.000
ZST-111,2,3	-	3,00	2,10	25,40	25,40	läpinäk.	1.000
ZST-111,2,4	-	3,20	1,60	15,90	15,90	valk.	1.000
ZST-111,2,5	-	3,30	2,10	15,90	15,90	pinkki	1.000
ZST-111,2,6	-	3,30	2,10	25,40	25,40	läpinäk.	1.000
ZST-111,3	M4	3,56	2,08	15,88	15,88	vihreä	1.000
ZST-111,3,1	-	3,70	2,40	31,80	31,80	musta	1.000
ZST-111,3,2	-	3,90	2,10	15,90	15,90	kelt.	1.000
ZST-111,3,3	-	4,00	1,60	15,90	15,90	harmaa	1.000
ZST-111,3,4	-	4,00	2,40	31,80	31,80	harmaa	1.000
ZST-111,3,5	-	4,00	2,40	25,40	25,40	oranssi	1.000
ZST-111,3,6	-	4,00	2,40	38,10	38,10	oranssi	1.000
ZST-111,3,7	-	4,10	3,00	19,80	19,80	läpinäk.	1.000
ZST-111,3,8	-	4,10	2,40	15,90	15,90	sininen	1.000
ZST-111,3,9	-	4,40	3,10	31,80	31,80	pinkki	1.000
ZST-111,4	M5	4,75	2,79	15,88	15,88	pun.	1.000
ZST-111,4,1	M5	4,80	3,60	31,80	31,80	kelt.	1.000
ZST-111,4,2	-	5,00	2,80	15,90	15,90	valk.	1.000
ZST-111,4,3	-	5,00	3,18	31,80	31,80	valk.	1.000
ZST-111,4,4	-	5,00	2,80	25,40	25,40	pun.	1.000
ZST-111,5	M6	5,54	3,30	25,40	25,40	läpinäk.	1.000
ZST-111,5,0	M6	5,54	3,30	31,75	31,75	läpinäk.	500
ZST-111,5,1	-	5,70	3,20	25,40	25,40	pinkki	1.000
ZST-111,5,3	-	6,00	4,50	10,20	10,20	oranssi	1.000
ZST-111,5,4	-	6,00	4,20	31,80	31,80	oranssi	500
ZST-111,5,5	-	6,20	4,30	31,80	31,80	liila	500
ZST-111,5,6	-	6,50	3,30	25,40	25,40	vihreä	1.000
ZST-111,5,7	-	6,60	3,30	25,40	25,40	sininen	1.000
ZST-111,5,8	-	6,70	4,70	31,80	31,80	harmaa	500
ZST-111,6	M8	6,99	3,30	24,13	24,13	kelt.	1.000
ZST-111,6,0	M8	6,99	3,71	50,80	50,80	läpinäk.	500
ZST-111,6,1	-	7,10	3,50	25,40	25,40	pun.	1.000
ZST-111,6,2	-	7,90	3,70	25,40	25,40	harmaa	500
ZST-111,6,3	-	7,90	4,70	31,80	31,80	harmaa	500
ZST-111,6,4	-	8,40	6,40	28,60	20,30	sininen	500
ZST-111,6,5	-	8,50	4,00	25,40	25,40	valk.	500

Jatkuu  
sivulla 38

**ZST 315°C**

Vetotulppa.  
Lämmönkesto 315°C asti.

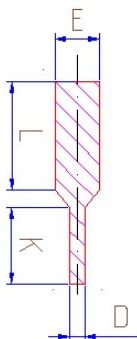

Tuotenumero	M (kierre)	E mm	D mm	K mm	L mm	Väri	Kpl/ Pkt
ZST-111,7	M10	8,89	3,99	22,86	25,40	läpinäk.	500
ZST-111,7,0	M10	8,89	3,99	31,75	31,75	läpinäk.	500
ZST-111,7,1	-	9,50	4,00	31,75	31,75	kelt.	250
ZST-111,7,2	-	9,50	4,00	25,40	25,40	kelt.	500
ZST-111,7,3	-	9,90	4,00	25,40	25,40	pun.	500
ZST-111,7,4	-	10,40	4,00	25,40	25,40	läpinäk.	500
ZST-111,7,5	-	10,20	4,00	25,40	25,40	läpinäk.	500
ZST-111,7,6	-	10,50	4,00	25,40	25,40	vihreä	500
ZST-111,7,8	-	11,10	7,80	38,10	38,10	pun.	250
ZST-111,8	M12	11,18	7,20	25,40	25,40	kelt.	500
ZST-111,8,1	M12	11,20	4,00	50,80	50,80	musta	250
ZST-111,8,2	-	11,30	6,50	25,40	25,40	harmaa	500
ZST-111,8,3	-	11,90	6,40	31,80	31,80	sininen	250
ZST-111,8,4	-	12,70	6,40	25,40	25,40	valk.	200
ZST-111,8,6	-	12,70	6,40	31,80	31,80	sininen	250
ZST-111,8,5	-	13,00	6,40	25,40	25,40	läpinäk.	250
ZST-111,9	M14	13,46	6,35	25,40	25,40	pinkki	250
ZST-111,9,1	-	14,00	6,40	30,00	30,00	läpinäk.	250
ZST-111,9,2	-	14,70	8,00	38,10	38,10	pun.	100
ZST-111,9,3	-	15,00	6,40	25,40	25,40	pun.	250
ZST-112,1	M16	15,45	6,35	25,40	25,40	kelt.	200
ZST-112,1,3	-	16,26	9,53	25,40	25,40	vihreä	100
ZST-112,1,4	-	16,26	9,53	45,01	45,01	läpinäk.	100
ZST-112,2	M18	17,78	9,53	31,75	31,75	sininen	100
ZST-112,2,1	M18	17,78	9,53	38,10	38,10	läpinäk.	100
ZST-112,2,4	-	18,52	8,00	25,40	25,40	läpinäk.	100
ZST-112,2,5	-	18,52	9,80	38,10	38,10	läpinäk.	100
ZST-112,3	M20	19,56	9,53	28,58	25,40	läpinäk.	100
ZST-112,4	-	20,27	10,16	20,32	16,51	läpinäk.	250
ZST-112,5	-	20,50	10,87	31,75	31,75	läpinäk.	100
ZST-112,6	-	21,41	9,53	50,80	50,80	läpinäk.	50
ZST-112,7	-	22,56	9,45	25,40	25,40	pun.	100
ZST-112,8	-	25,40	9,53	25,40	25,40	läpinäk.	100
ZST-112,9	-	25,90	9,53	25,40	24,64	kelt.	100
ZST-113,1	-	30,99	9,53	31,75	31,75	läpinäk.	50
ZST-113,1,0	-	32,50	15,00	50,00	30,00	läpinäk.	50
ZST-113,1,1	-	35,05	12,70	25,40	25,40	läpinäk.	50
ZST-113,1,2	-	35,05	18,57	38,10	38,10	sininen	25
ZST-113,2	-	36,83	12,70	25,40	25,40	läpinäk.	25
ZST-113,4	-	40,01	19,99	35,00	35,00	läpinäk.	25
ZST-113,5	-	42,00	22,50	50,00	30,00	läpinäk.	25
ZST-113,6	-	43,51	22,00	70,00	70,00	läpinäk.	25
ZST-113,7	-	46,50	21,00	90,00	72,00	läpinäk.	25
ZST-113,8	-	49,80	22,50	90,00	82,00	läpinäk.	25

**SUIK 315°C**

Akselisuojat.  
Lämmönkesto 315°C asti.



Tuotenumero	M (kierre)	D mm	E mm	L mm	Väri	Kpl/ Pkt
SUIK-211,1	-	0,51	3,00	12,70	pun.	1.000
SUIK-211,2	-	0,90	2,40	12,70	valk.	1.000
SUIK-211,3	-	1,02	3,30	19,05	sin.	1.000
SUIK-211,4	-	1,57	3,85	19,05	kelt.	1.000
SUIK-211,5	M2	1,78	4,82	25,40	vihr.	1.000
SUIK-211,6	-	2,03	5,07	19,05	oran.	1.000
SUIK-211,9	-	2,36	5,40	12,70	pinkki	1.000
SUIK-212,1	-	2,36	5,40	19,05	pinkki	1.000
SUIK-212,1,1	-	2,36	5,40	25,40	pinkki	1.000
SUIK-212,2	M3	2,54	5,58	12,70	vihr.	1.000
SUIK-212,2,1	M3	2,54	5,58	19,05	vihr.	1.000
SUIK-212,3	M3	2,54	5,58	25,40	vihr.	1.000
SUIK-212,3,1	M3	2,54	5,58	38,10	vihr.	1.000
SUIK-212,4	-	2,77	5,80	12,70	kelt.	1.000
SUIK-212,5	-	2,77	5,80	19,05	kelt.	1.000
SUIK-212,5,1	-	2,77	5,80	25,40	kelt.	1.000
SUIK-212,7	-	3,17	6,18	12,70	sin.	1.000
SUIK-212,7,1	-	3,17	6,18	19,10	sin.	1.000
SUIK-212,8	-	3,17	6,18	25,40	sin.	1.000
SUIK-212,8,1	-	3,17	6,18	38,10	läpinäk.	1.000
SUIK-212,9	-	3,55	6,60	12,70	valk.	1.000
SUIK-213,1	-	3,55	6,60	25,40	valk.	1.000
SUIK-213,1,1	-	3,55	6,60	38,10	läpinäk.	1.000
SUIK-213,2	M4	3,76	6,80	12,70	pinkki	1.000
SUIK-213,3	M4	3,76	6,80	19,05	pinkki	1.000
SUIK-213,4	M4	3,76	6,80	25,40	pinkki	1.000
SUIK-213,4,1	M4	3,74	6,80	38,10	pinkki	1.000
SUIK-213,5	-	3,96	7,00	12,70	vihr.	1.000
SUIK-213,6	-	3,96	7,00	25,40	kelt.	1.000
SUIK-213,7	-	3,96	7,00	38,10	kelt.	1.000
SUIK-213,7,1	-	4,36	7,40	12,70	sin.	1.000
SUIK-213,8	-	4,36	7,40	25,40	sin.	1.000
SUIK-213,9	-	4,36	7,40	38,10	sin.	1.000
SUIK-214,1	M5	4,60	7,80	25,40	musta	1.000
SUIK-214,1,1	M5	4,70	7,80	7,00	valk.	1.000
SUIK-214,2	M5	4,70	7,80	12,70	valk.	1.000
SUIK-214,2,1	M5	4,70	7,80	19,10	valk.	1.000
SUIK-214,3	M5	4,70	7,80	25,40	läpinäk.	1.000
SUIK-214,3,1	M5	4,70	7,80	38,10	läpinäk.	1.000
SUIK-214,4	-	5,00	8,04	12,70	ruskea	1.000
SUIK-214,4,1	-	5,00	8,04	25,40	ruskea	1.000
SUIK-214,5	-	5,54	8,58	25,40	harmaa	1.000
SUIK-214,5,1	M6	5,66	8,70	12,70	pinkki	1.000
SUIK-214,6	M6	5,66	8,70	19,10	pinkki	1.000
SUIK-214,7	M6	5,66	8,70	25,40	pinkki	1.000
SUIK-214,8	M6	5,66	8,70	38,10	pinkki	500
SUIK-214,8,1	M6	5,66	8,70	54,99	pinkki	250

Jatkuu  
sivuilla 40-42



**SUIK 315°C**

Akselisuojat.  
Lämmönkesto 315°C asti.



Tuotenumero	M (kierre)	D mm	E mm	L mm	Väri	Kpl/ Pkt
SUIK-214,8,2		5,94	8,99	12,70	vihr.	1.000
SUIK-214,8,3		5,94	8,99	19,99	vihr.	1.000
SUIK-215,1	-	5,94	8,99	25,40	vihr.	1.000
SUIK-215,2	-	5,94	8,99	38,10	kelt.	500
SUIK-215,3	-	6,35	9,40	25,40	harmaa	1.000
SUIK-215,3,1	-	6,35	9,40	38,10	harmaa	1.000
SUIK-215,3,2	-	6,60	9,60	12,70	oran.	1.000
SUIK-215,4	-	6,60	9,60	25,40	oran.	1.000
SUIK-215,4,3	-	7,14	10,18	19,05	sin.	500
SUIK-215,5	-	7,14	10,18	25,40	sin.	1.000
SUIK-215,5,0	M8	7,49	10,54	12,70	musta	1.000
SUIK-215,5,1	M8	7,49	10,54	19,10	musta	1.000
SUIK-215,6	M8	7,49	10,54	25,40	musta	500
SUIK-215,8	M8	7,49	10,54	38,10	musta	500
SUIK-215,9	M8	7,49	10,54	59,69	musta	500
SUIK-215,9,1	-	7,92	10,96	12,70	valk.	500
SUIK-216,1	-	7,92	10,96	25,40	valk.	500
SUIK-216,2	-	7,92	10,96	38,10	pinkki	500
SUIK-216,3	-	8,64	11,69	25,40	pinkki	500
SUIK-216,3,1	-	8,64	11,69	38,10	pinkki	500
SUIK-216,3,3	-	9,01	12,06	25,40	vihr.	500
SUIK-216,4	-	9,01	12,06	38,10	vihr.	250
SUIK-216,4,1	-	9,30	12,34	25,40	valk.	500
SUIK-216,5	-	9,30	12,34	38,10	pun.	250
SUIK-216,5,1	M10	9,53	12,58	12,70	kelt.	1.000
SUIK-216,5,2	M10	9,53	12,58	19,05	kelt.	500
SUIK-216,7	M10	9,53	12,58	25,40	kelt.	500
SUIK-216,8	M10	9,53	12,58	38,10	harm.	250
SUIK-216,8,1	M10	9,53	12,58	50,00	harm.	250
SUIK-216,9	-	10,31	13,36	25,40	sin.	500
SUIK-216,9,1	-	10,31	13,36	38,10	sin.	250
SUIK-217,1	-	11,09	14,14	25,40	musta	500
SUIK-217,1,1	M12	11,58	14,63	12,70	läpinäk.	500
SUIK-217,1,2	M12	11,58	14,63	19,05	läpinäk.	500
SUIK-217,1,3	M12	11,58	14,63	25,40	läpinäk.	500
SUIK-217,2	M12	11,58	14,12	38,10	läpinäk.	250
SUIK-217,2,1	M12	11,58	14,12	50,00	läpinäk.	200
SUIK-217,3	-	11,89	14,94	25,40	valk.	250
SUIK-217,3,1	-	11,89	14,94	38,10	läpinäk.	250
SUIK-217,3,2	-	12,07	15,11	101,60	läpinäk.	250
SUIK-217,4	-	12,19	15,24	38,10	pinkki	250
SUIK-217,4,1	-	12,70	15,75	19,05	läpinäk.	250
SUIK-217,5	-	12,70	15,75	38,10	vihr.	250
SUIK-217,5,0	-	12,70	15,75	44,45	läpinäk.	100
SUIK-217,5,1	M14	13,59	16,64	19,05	läpinäk.	500
SUIK-217,5,2	M14	13,59	16,64	25,40	läpinäk.	250

**SUIK 315°C**

Akselisuojat.  
Lämmönkesto 315°C asti.



Tuotenumero	M (kierre)	D mm	E mm	L mm	Väri	Kpl/ Pkt
SUIK-217,6	M14	13,59	16,13	38,10	läpinäk.	250
SUIK-217,7	M14	13,59	16,13	76,20	läpinäk.	100
SUIK-217,7,1	M15	14,27	17,32	20,32	läpinäk.	250
SUIK-217,7,2	M15	14,27	17,32	27,94	läpinäk.	250
SUIK-217,8	M15	14,27	17,32	38,10	läpinäk.	250
SUIK-217,9	M16	15,24	17,98	38,10	läpinäk.	200
SUIK-217,9,1	M17	15,87	18,92	28,58	läpinäk.	250
SUIK-218,1	M17	15,87	18,92	38,10	läpinäk.	125
SUIK-218,2	M17	15,87	18,92	63,50	läpinäk.	100
SUIK-218,2,1	M18	17,45	20,50	15,88	läpinäk.	250
SUIK-218,3	M18	17,45	20,50	25,40	läpinäk.	200
SUIK-218,3,1	M18	17,45	20,50	31,75	läpinäk.	100
SUIK-218,4	M18	17,45	20,50	38,10	läpinäk.	100
SUIK-218,4,1	M18	17,45	20,50	44,45	läpinäk.	100
SUIK-218,4,2	M18	17,45	20,50	63,40	läpinäk.	100
SUIK-218,5	M19	18,54	21,59	38,10	läpinäk.	250
SUIK-218,6	M20	19,05	22,10	38,10	läpinäk.	100
SUIK-218,6,1	M20	19,05	22,10	50,80	läpinäk.	100
SUIK-218,7	M20	19,05	22,10	88,90	läpinäk.	50
SUIK-218,8	-	19,81	22,86	38,10	läpinäk.	100
SUIK-218,8,1	M22	20,62	23,67	25,40	läpinäk.	100
SUIK-218,9	M22	20,62	23,67	38,10	läpinäk.	100
SUIK-218,9,1	-	21,46	24,51	72,24	läpinäk.	100
SUIK-219,1	M24	22,23	25,27	38,10	läpinäk.	100
SUIK-219,1,1	M24	22,23	25,27	76,20	läpinäk.	100
SUIK-219,2	-	23,80	26,85	38,10	läpinäk.	100
SUIK-219,3	M25	24,64	27,69	38,10	läpinäk.	100
SUIK-219,4	M25	24,64	27,69	101,60	läpinäk.	50
SUIK-219,5	M27	25,40	28,45	38,10	läpinäk.	50
SUIK-219,6	M27	25,40	28,45	50,80	läpinäk.	50
SUIK-219,6,1	-	26,97	30,02	38,10	läpinäk.	100
SUIK-219,7	-	26,97	30,02	50,80	läpinäk.	100
SUIK-219,8	M30	28,58	31,63	38,10	läpinäk.	50
SUIK-219,8,1	-	30,05	33,10	59,00	läpinäk.	50
SUIK-219,9	-	30,15	33,20	38,10	läpinäk.	50
SUIK-219,9,1	M33	31,75	34,80	28,58	läpinäk.	100
SUIK-220,1	M33	31,75	34,80	38,10	läpinäk.	100
SUIK-220,1,1	M36	34,29	37,34	38,10	läpinäk.	100
SUIK-220,2	M36	34,29	37,34	44,45	läpinäk.	50
SUIK-220,3	-	35,05	38,10	25,40	läpinäk.	50
SUIK-220,3,1	-	35,05	38,10	38,10	läpinäk.	50
SUIK-220,4	M39	38,10	41,15	25,40	läpinäk.	50
SUIK-220,4,1	M39	38,10	41,15	38,10	läpinäk.	50
SUIK-220,5	M39	38,10	41,15	44,45	läpinäk.	100
SUIK-220,6	-	41,28	44,33	50,80	läpinäk.	50
SUIK-220,6,2	-	44,45	47,50	38,10	läpinäk.	50

## SUIK 315°C

Akselisuojat.  
Lämmönkesto 315°C asti.



Tuotenumero	M (kierre)	D mm	E mm	L mm	Väri	Kpl/Pkt
SUIK-220,7	-	44,45	47,50	50,80	läpinäk.	25
SUIK-220,7,1	-	44,45	47,50	63,50	läpinäk.	25
SUIK-220,7,2	-	47,63	50,68	38,10	läpinäk.	50
SUIK-220,8	-	47,63	50,68	50,80	läpinäk.	50
SUIK-220,8,1	-	50,80	53,85	25,40	läpinäk.	50
SUIK-220,9	-	50,80	53,85	50,80	läpinäk.	25
SUIK-221,2	-	53,47	56,51	50,80	läpinäk.	50

## SUIKR 315°C

Akselisuojat sisäisillä urilla.  
Lämmönkesto 315°C asti.  
Kierrepulttien sekä akselien suojaamiseen. Sisäisten kaksoisurien ansiosta suoja asettuu tiukasti paikoilleen.

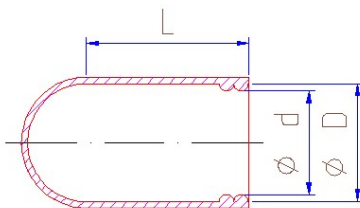
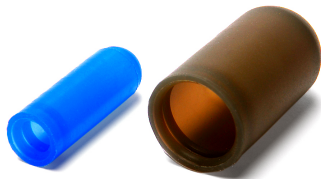

Tuotenumero	d mm	D mm	L mm	Väri	Kpl/Pkt
SUIKR-3-6	3,00	6,00	39,00	pinkki	500
SUIKR-6-9	6,00	9,00	39,00	keltainen	500
SUIKR-9-12	9,00	12,00	39,00	sininen	500
SUIKR-12-15	12,00	15,00	39,00	vihreä	500
SUIKR-15-18	15,00	18,00	39,00	läpinäkyvä	500
SUIKR-18-21	18,00	21,00	39,00	punainen	100
SUIKR-21-24	21,00	24,00	39,00	harmaa	100
SUIKR-24-27	24,00	27,00	39,00	valkoinen	100
SUIKR-27-30	27,00	30,00	52,00	r. punainen	100
SUIKR-30-33	30,00	33,00	52,00	pinkki	100
SUIKR-33-36	33,00	36,00	52,00	keltainen	100
SUIKR-36-39	36,00	39,00	52,00	sininen	100
SUIKR-39-42	39,00	42,00	52,00	vihreä	100
SUIKR-42-45	42,00	45,00	52,00	läpinäkyvä	100
SUIKR-45-48	45,00	48,00	52,00	punainen	100
SUIKR-48-51	48,00	51,00	52,00	harmaa	50
SUIKR-51-54	51,00	54,00	52,00	valkoinen	50

## ASN 315°C

Suojatulppa kahvalla rasvanipoille.  
Lämmönkesto 315°C asti.  
Tavallisille rasvanipoille.

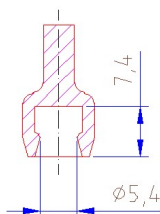

Tuotenumero	L mm	D mm	Väri	Kpl/Pkt
ASN-57	7,40	5,40	punainen	500

**SUIKL 315°C** Akselisuojat reiällä.  
Lämmönkesto 315°C asti.

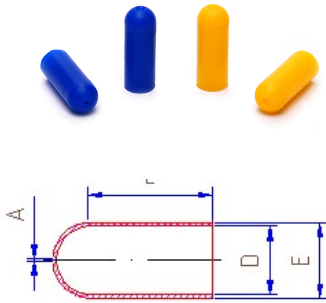

Tuotenum.	Koko	A mm	D mm	E mm	L mm	Väri	Kpl/Pkt
SUIKL-777,7	6,0 mm akselille	1,20	5,50	9,00	20,00	r. pun.	1.000
SUIKL-444,4	8,0 mm akselille	0,70	7,92	10,96	19,00	pun.	1.000
SUIKL-555,5	8,0 mm akselille	1,50	7,92	10,96	19,00	vihr.	1.000
SUIKL-888,8	8,0 mm akselille	0,70	7,92	10,96	25,40	sin.	1.000
SUIKL-999,9	8,0 mm akselille	1,50	7,92	10,96	25,40	kelt.	1.000

**SUAK 315°C** Akselisuoja suoralla päällä.  
Lämmönkesto 315°C asti.  
Kierretappien tai pulttien suojaamiseen.

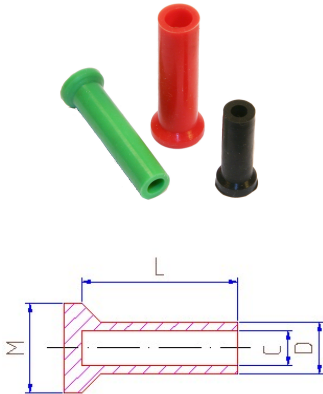

Tuotenumero	M (kierre)	C mm	D mm	L mm	M mm	Väri	Kpl/Pkt
SUAK-555,2,2	M4	3,50	5,50	22,00	7,50	kelt.	1.000
SUAK-555,2,3	M4	3,50	6,50	42,00	8,50	kelt.	500
SUAK-555,5	M5	4,50	8,40	28,00	11,00	musta	500
SUAK-555,5,1	M5	4,50	7,50	42,00	9,50	musta	500
SUAK-555,6	M6	5,50	7,50	30,00	9,00	vihreä	1.000
SUAK-555,6,1	M6	5,50	9,00	9,50	9,00	vihreä	500
SUAK-555,6,2	M6	5,50	9,00	15,00	13,00	vihreä	500
SUAK-555,7	M6	5,60	9,00	42,00	13,00	vihreä	500
SUAK-555,9	M8	7,50	11,00	42,00	15,00	pun.	500

**SUAKS 315°C** Suojahatut suoralla suljetulla päällä.  
Lämmönkesto 315°C asti.  
Ulkokierteiden suojaamiseen tuumakokoina.

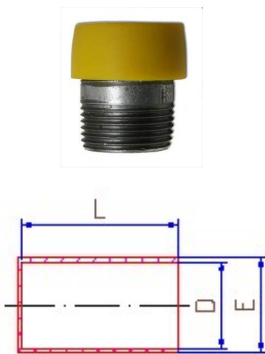

Tuotenumero	T	D mm	E mm	L mm	Väri	Kpl/Pkt
SUAKS-779,5,2	½"	20,00	40,00	20,00	valk.	50
SUAKS-779,6	¾"	25,40	34,00	16,50	sin.	100
SUAKS-779,8	1"	31,00	39,00	17,00	kelt.	100
SUAKS-779,8,1	1 ¼"	40,00	48,00	17,00	vihr.	50
SUAKS-780,1	1 ½"	45,00	54,00	17,00	pun.	50
SUAKS-780,3	2"	57,10	64,30	22,00	musta	50
SUAKS-780,4	2 ½"	73,30	80,00	25,00	sin.	10

**SUAKS 315°C**

Akselisuoja suoralla suljetulla päällä.  
Lämmönkesto 315°C asti.  
Kierretappien tai pulttien suojaamiseen.

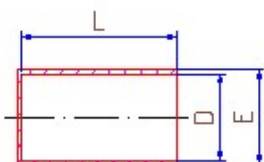

Tuotenumero	M (kierre)	D mm	E mm	L mm	Väri	Kpl/ Pkt
SUAKS-777,0	-	1,80	4,80	25,40	pun.	1.000
SUAKS-777,1	M3	2,50	5,50	30,00	läpin.	1.000
SUAKS-777,1,1	-	3,00	6,00	10,10	läpin.	1.000
SUAKS-777,2	M4	3,70	6,70	30,00	kelt.	1.000
SUAKS-777,2,1	-	3,80	6,80	25,40	pun.	1.000
SUAKS-777,2,2	-	4,40	7,40	25,40	pun.	1.000
SUAKS-777,3	M5	4,70	7,70	30,00	musta	1.000
SUAKS-777,4	M5	4,70	7,40	20,00	pun.	1.000
SUAKS-777,5	M6	5,60	8,60	30,00	vihr.	1.000
SUAKS-777,6	M6	5,60	8,60	42,00	vihr.	500
SUAKS-777,6,1	-	5,70	8,70	38,10	pun.	500
SUAKS-777,7	M8	7,60	10,60	30,00	pun.	500
SUAKS-777,8	M8	7,60	10,60	38,10	pun.	500
SUAKS-778,4	-	9,00	12,00	38,10	pun.	500
SUAKS-777,9	M10	9,50	12,50	30,00	sin.	500
SUAKS-778,5	M10	9,50	12,50	38,10	pun.	500
SUAKS-777,9,1	M10	9,50	12,50	40,50	luon.	250
SUAKS-778,5,1	M12	11,60	14,60	28,00	pun.	250
SUAKS-778,1	M12	11,60	14,60	30,00	harm.	250
SUAKS-778,6	M12	11,60	14,60	38,10	pun.	250
SUAKS-778,8	M14	13,60	16,60	38,10	pun.	250
SUAKS-778,9	M16	15,20	18,20	38,10	pun.	250
SUAKS-778,2	-	16,26	19,26	23,00	musta	250
SUAKS-779,1	-	16,26	19,26	50,80	musta	100
SUAKS-779,1,5	M19	18,50	21,50	6,00	läpin.	500
SUAKS-779,2	M19	18,50	21,50	38,10	pun.	100
SUAKS-779,3	-	18,70	21,70	18,50	läpin.	250
SUAKS-779,4	-	21,70	24,70	38,10	pun.	125
SUAKS-779,5	-	24,90	27,90	38,10	pun.	100
SUAKS-779,5,1	-	24,40	27,40	16,50	sin.	250
SUAKS-779,7	-	28,10	31,10	23,00	läpin.	100
SUAKS-779,7,1	-	31,00	34,00	17,00	kelt.	100
SUAKS-779,9	-	39,50	42,50	28,00	läpin.	50
SUAKS-779,9,1	-	40,00	43,00	17,00	vihr.	100
SUAKS-779,9,2	-	45,00	48,00	17,00	pun.	100
SUAKS-780,2	-	47,00	50,00	28,00	läpin.	50
SUAKS-780,2,0	-	49,71	52,71	38,48	läpin.	50
SUAKS-780,2,1	-	57,10	60,10	26,00	musta	50

**SUEPD 180°C**

Akselisuoja EPDM.

Lämmönkesto 180°C asti.

Kierrepulttien ja akselien suojaamiseen. Väri musta.

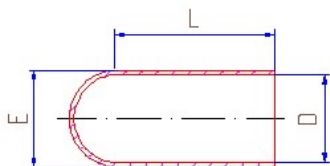

Tuotenumero	M (kierre)	D mm	E mm	L mm	Kpl/ Pkt
SUEPD-555,1	-	1,00	3,30	19,10	1.000
SUEPD-555,2	-	1,60	3,90	19,00	1.000
SUEPD-555,3	M3	2,50	5,10	25,40	1.000
SUEPD-555,4	-	2,80	5,80	12,70	1.000
SUEPD-555,5	-	2,80	5,30	19,10	1.000
SUEPD-555,6	-	3,20	5,70	12,70	1.000
SUEPD-555,7	-	3,20	5,70	25,40	1.000
SUEPD-555,8	M4	3,60	6,60	25,40	1.000
SUEPD-555,9	-	4,00	7,00	12,70	1.000
SUEPD-556,1	-	4,00	7,00	25,40	1.000
SUEPD-556,2	-	4,40	7,40	12,70	1.000
SUEPD-556,3	-	4,40	7,40	25,40	1.000
SUEPD-556,4	M5	4,60	7,60	25,40	1.000
SUEPD-556,5	M5	4,70	7,80	12,70	1.000
SUEPD-556,6	M5	4,70	7,80	25,40	1.000
SUEPD-556,7	-	5,00	8,10	12,70	1.000
SUEPD-556,8	-	5,50	8,60	25,40	1.000
SUEPD-556,9	M6	5,70	8,70	12,70	1.000
SUEPD-557,1	M6	5,70	8,70	25,40	1.000
SUEPD-557,2	M6	5,70	8,70	38,10	500
SUEPD-557,3	-	5,90	9,00	12,70	1.000
SUEPD-557,4	-	5,90	9,00	25,40	1.000
SUEPD-557,5	-	5,90	9,00	38,10	500
SUEPD-557,6	M8	7,50	10,50	12,70	1.000
SUEPD-557,7	M8	7,50	10,50	25,40	500
SUEPD-557,8	M8	7,50	10,50	38,10	500
SUEPD-557,9	-	7,90	11,00	25,40	500
SUEPD-558,1	-	8,60	11,70	25,40	500
SUEPD-558,2	-	9,00	12,10	38,10	500
SUEPD-558,3	M10	9,50	12,60	25,40	500
SUEPD-558,4	M10	9,50	12,60	38,10	250
SUEPD-558,5	-	11,10	14,10	25,40	500
SUEPD-558,6	M12	11,60	14,20	38,10	250
SUEPD-558,7	-	11,90	14,90	25,40	250
SUEPD-558,8	-	12,20	15,20	38,10	250
SUEPD-558,9	-	12,70	15,70	38,10	250
SUEPD-559,1	M14	13,60	16,60	76,20	100
SUEPD-559,1,1	M17	15,87	18,92	38,10	250
SUEPD-559,2	M20	19,10	22,21	38,10	100
SUEPD-559,3	M22	20,60	23,70	38,10	100
SUEPD-559,4	M24	22,20	25,30	38,10	100
SUEPD-559,5	-	27,00	30,00	50,80	50

## KMC 315°C

Akselisuoja sisähuulella.

Lämmönkesto 315°C asti.

Leikkaamalla uloketta, tuuletustoiminto tulee käyttöön, jolloin ylipaine pääsee poistumaan.



Tuuletuskanava

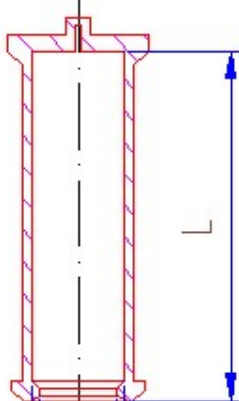
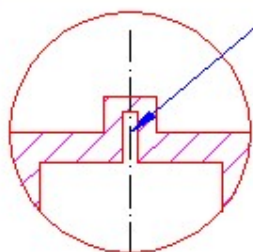

$\phi d1$

$\phi d2$

Tuotenumero	M (kierre)	L mm	d1 mm	d2 mm	Väri	Kpl/ Pkt
KMC-5x25	M5	25,00	4,20	6,00	vihreä	1.000
KMC-5x50	M5	50,00	4,20	6,00	vihreä	250
KMC-6x25	M6	25,00	5,20	7,00	sininen	500
KMC-6x50	M6	50,00	5,20	7,00	sininen	250
KMC-8x25	M8	25,00	7,20	9,00	keltainen	500
KMC-8x50	M8	50,00	7,20	9,00	keltainen	250
KMC-10x25	M10	25,00	9,20	11,00	r. punainen	250
KMC-10x50	M10	50,00	9,20	11,00	r. punainen	250
KMC-12x25	M12	25,00	11,20	13,00	punainen	250
KMC-12x50	M12	50,00	11,20	13,00	punainen	250
KMC-14x25	M14	25,00	13,20	15,00	punainen	250
KMC-14x50	M14	50,00	13,20	15,00	punainen	250
KMC-16x25	M16	25,00	15,20	17,00	vihreä	200
KMC-16x50	M16	50,00	15,20	17,00	vihreä	100
KMC-18x25	M18	25,00	17,20	19,00	punainen	200
KMC-18x50	M18	50,00	17,20	19,00	punainen	100
KMC-20x25	M20	25,00	19,20	21,00	musta	100
KMC-20x50	M20	50,00	19,20	21,00	musta	50
KMC-20x80	M20	80,00	19,20	21,00	musta	50
KMC-20x125	M20	125,00	19,20	21,00	musta	50

### Suojat akseleille

KMC-25x60	25 $\phi$	60,00	24,20	27,00	vihreä	50
KMC-25x125	25 $\phi$	125,00	24,20	27,00	vihreä	25
KMC-30x60	30 $\phi$	60,00	29,20	32,00	sininen	100
KMC-30x125	30 $\phi$	125,00	29,20	32,00	sininen	50
KMC-35x60	35 $\phi$	60,00	34,20	37,00	keltainen	25
KMC-35x125	35 $\phi$	125,00	34,20	37,00	keltainen	25
KMC-40x60	40 $\phi$	60,00	39,20	42,00	r. punainen	25
KMC-40x125	40 $\phi$	125,00	39,20	42,00	r. punainen	25
KMC-45x60	45 $\phi$	60,00	44,20	47,00	läpinäkyvä	25
KMC-45x125	45 $\phi$	125,00	44,20	47,00	läpinäkyvä	10
KMC-50x60	50 $\phi$	60,00	49,20	52,00	punainen	10
KMC-50x125	50 $\phi$	125,00	49,20	52,00	punainen	25

**SKIL 315°C**

Akselisuoja sisähuulella.

Lämmönkesto 315°C asti.

Leikkaamalla uloketta, tuuletustoiminto tulee käyttöön, jolloin ylipaine pääsee poistumaan. Väri punainen.

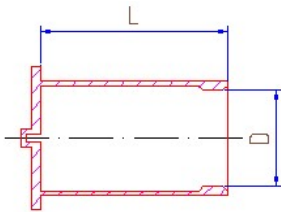

Tuotenumero	M (kierre)	D mm	L mm	Kpl/Pkt
SKIL-111,1	M5	4,70	35,00	500
SKIL-111,2	M5	4,70	44,40	500
SKIL-111,2,1	-	5,00	30,00	250
SKIL-111,2,3	M6	5,20	25,00	250
SKIL-111,3	-	6,50	23,10	250
SKIL-111,4	-	7,00	30,00	250
SKIL-111,5	M8	7,50	33,80	250
SKIL-111,6	-	8,00	24,70	250
SKIL-111,7	M10	9,50	36,00	200
SKIL-111,8	-	10,00	30,00	200
SKIL-111,9	-	11,00	24,10	250
SKIL-112,1	-	11,00	30,00	200
SKIL-112,1,5	-	12,30	40,64	200
SKIL-112,2	M14	13,50	30,00	100
SKIL-112,2,5	-	15,44	30,00	100
SKIL-112,2,7	-	17,45	30,00	100
SKIL-112,3	-	23,00	88,90	25
SKIL-112,4	-	24,50	76,20	25
SKIL-112,5	-	24,90	38,10	50
SKIL-112,6	-	28,60	127,00	50
SKIL-112,6,5	-	39,80	38,50	50
SKIL-112,7	-	57,20	48,80	20
SKIL-112,8	-	63,50	61,50	20
SKIL-112,9	-	69,90	67,80	10
SKIL-113,1	-	76,20	74,20	10
SKIL-113,2	-	88,90	86,80	10
SKIL-113,3	-	92,00	16,79	20

**SKIL 315°C**

Akselisuoja sisähuulella.

Lämmönkesto 315°C asti.

Leikkaamalla uloketta, tuuletustoiminto tulee käyttöön, jolloin ylipaine pääsee poistumaan. Korokin pää on kartiomainen. Pituus aina 50 mm.

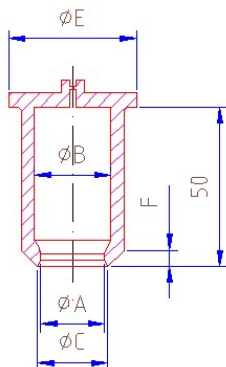
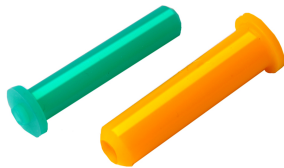

Tuotenumero	A mm	B mm	C mm	E mm	F mm	Väri	Kpl/ Pkt
SKIL-M4x50	3,30	4,70	3,80	14,00	2,50	valk.	250
SKIL-M5x50	4,10	5,50	4,60	14,50	2,50	vihreä	250
SKIL-M6x50	5,30	6,60	5,70	15,50	2,50	sininen	250
SKIL-M8x50	6,70	8,40	7,50	17,50	2,50	kelt.	250
SKIL-M10x50	8,90	10,50	9,60	19,50	2,50	r. pun.	250
SKIL-M12x50	10,00	11,60	10,70	18,60	2,50	pun.	250



**KMK 270°C**

Akselisuoja suoralla suljetulla päällä.  
Lämmönkesto 270°C asti.  
Reikien ja kierrepulttien suojaamiseen.  
Väritys läpinäkyvä.

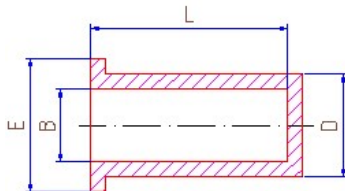

Tuotenumero	B mm	D mm	L mm	E mm	Kpl/ Pkt
KMK-111,0	8,00	9,50	13,50	12,00	1.000
KMK-111,1	10,00	11,50	18,50	14,00	1.000
KMK-111,2	11,20	13,20	18,00	14,80	500
KMK-111,3	13,10	15,00	18,50	16,70	500
KMK-111,4	15,00	16,50	18,00	19,00	500
KMK-111,5	16,90	19,90	18,50	20,90	500
KMK-111,6	18,70	20,50	18,50	22,20	250
KMK-111,6,1	19,50	20,60	10,00	28,00	250
KMK-111,7	20,60	23,60	18,50	24,60	250
KMK-111,7,1	20,60	23,20	24,50	24,50	200
KMK-111,8	23,40	25,40	18,50	27,40	250
KMK-111,8,1	25,20	28,20	23,00	30,00	100
KMK-111,9	28,10	31,10	23,00	32,50	100
KMK-111,9,1	30,50	33,50	23,00	35,50	100
KMK-112,1	32,80	35,80	23,00	37,80	100
KMK-112,1,1	34,50	37,50	23,00	39,50	100
KMK-112,1,2	36,50	39,50	23,00	41,50	50
KMK-112,2	39,50	42,50	28,00	44,50	100
KMK-112,2,1	39,50	42,50	11,00	44,50	100
KMK-112,3	41,90	44,50	28,00	46,90	50
KMK-112,3,1	44,50	47,50	28,00	49,50	50
KMK-112,4	47,00	49,50	28,00	52,00	50
KMK-112,5	49,50	52,50	28,00	54,50	50
KMK-112,5,1	51,50	54,50	28,00	56,50	50
KMK-112,5,2	56,50	59,80	28,00	62,00	50
KMK-112,5,3	61,50	64,50	28,00	66,50	50
KMK-112,5,4	64,50	67,50	41,00	69,50	20
KMK-112,6	70,20	73,20	33,50	75,80	25

**AKF 315°C**

Akselisuoja laipalla.  
Lämmönkesto 315°C asti.  
Pulttien sisä- sekä ulkohalkaisija ja halkaisija upotusrei'illä.  
Väritys läpinäkyvä.

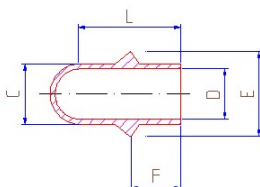

Tuotenumero	M (kierre)	D mm	C mm	E mm	F mm	L mm	Kpl/ Pkt
AKF-222,1	M5	4,40	7,40	12,00	12,00	31,00	500
AKF-222,2	M6	5,70	8,70	14,70	13,00	32,00	500
AKF-222,3	M8	7,70	10,70	15,80	14,00	33,00	500
AKF-222,3,1	-	8,00	10,70	15,80	14,00	45,70	250
AKF-222,3,2	M10	9,55	12,70	17,50	17,00	57,15	250
AKF-222,4	-	10,70	13,70	18,00	15,00	34,00	250

**RKR 315°C**

Putken päätyulpat kahvalla.  
Lämmönkesto 315°C asti.

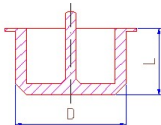
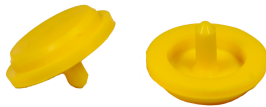

Tuotenumero	D mm	L mm	Väri	Kpl/Pkt
RKR-111,2	40,60	15,70	keltainen	100
RKR-111,3	45,50	5,90	keltainen	100
RKR-111,4	46,50	34,00	keltainen	50
RKR-111,5	53,60	20,10	keltainen	50

**RK 315°C**

Putken päätyulpat.  
Lämmönkesto 315°C asti.

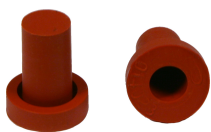

Typ: F

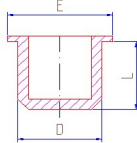

Typ: U

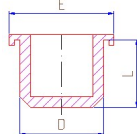

Tuotenum.	Typ	D mm	E mm	L mm	Väri	Kpl/Pkt
RK-555,1	U	21,80	32,30	34,00	ruoste	100
RK-555,2	F	23,90	33,90	24,90	sininen	100
RK-555,3	U	29,40	36,80	36,80	ruoste	100
RK-555,5	F	33,00	39,00	30,50	ruoste	50
RK-555,6	U	38,00	47,90	33,50	ruoste	50
RK-555,7	U	41,80	51,70	28,00	ruoste	50
RK-555,8	U	47,00	55,90	38,10	ruoste	25
RK-556,1	U	48,50	66,50	47,00	ruoste	50

**SUIHK 315°C**

Ontot kartiosuojat kauluksella.  
Lämmönkesto 315°C asti.  
Joustava ontto kartiotulppa kauluksella.

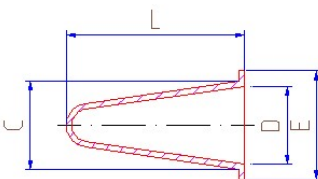

Tuotenumero	E mm	C mm	L mm	D mm	Väri	Kpl/Pkt
SUIHK-666,1	12,70	6,40	23,00	3,30	läpinäkyvä	1000
SUIHK-666,2	12,70	8,00	25,40	5,50	r. punainen	500
SUIHK-666,3	15,90	8,50	25,40	4,50	keltainen	500
SUIHK-666,4	16,10	10,20	27,90	5,80	läpinäkyvä	500
SUIHK-666,5	16,50	10,00	28,00	5,00	ruskea	500
SUIHK-666,6	19,00	14,00	36,00	8,00	musta	250
SUIHK-666,7	24,90	17,50	38,00	11,50	vihreä	250
SUIHK-666,8	25,40	20,80	49,00	14,80	punainen	100
SUIHK-666,9	28,00	19,50	51,00	13,50	sininen	100
SUIHK-667,1	31,00	22,00	53,00	16,00	pinkki	100

**SUIKK** 315°C

Akselisuojat kauluksella.  
Lämmönkesto 315°C asti.  
Suljetaan toiselta puolelta kauluksella.  
Voidaan käyttää akselisuojana ja/tai tulppana.

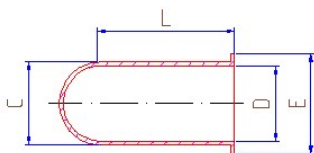

Tuotenum.	M (kierre)	D mm	C mm	E mm	L mm	Väri	Kpl/ Pkt
SUIKK-555,1	M3	2,69	6,20	12,00	25,40	vihreä	1.000
SUIKK-555,2	-	3,18	6,40	12,70	25,40	läpin.	1.000
SUIKK-555,3	M4	3,56	8,20	12,70	25,40	läpin.	1.000
SUIKK-555,3,1	M4	3,70	6,60	15,00	19,10	läpin.	1.000
SUIKK-555,4	M4	3,70	6,60	12,00	25,40	pinkki	1.000
SUIKK-555,5	-	3,96	8,00	12,70	25,40	läpin.	1.000
SUIKK-555,6	-	4,37	9,70	12,70	25,40	läpin.	500
SUIKK-555,7	M5	4,57	8,00	15,00	25,40	vihreä	500
SUIKK-555,8	M6	5,58	9,10	15,00	25,40	pun.	500
SUIKK-555,9	M6	5,59	8,65	20,00	25,40	läpin.	500
SUIKK-555,9,1	M6	5,66	8,71	18,29	25,40	sininen	500
SUIKK-556,1	-	6,09	9,10	12,70	25,40	läpin.	500
SUIKK-556,1,2	-	6,50	9,50	11,70	14,00	musta	500
SUIKK-556,1,3	-	6,50	9,50	12,70	19,00	kelt.	500
SUIKK-556,1,4	-	6,50	9,50	12,70	21,00	pun	500
SUIKK-556,2	M8	7,49	10,50	12,70	25,40	läpin.	500
SUIKK-556,3	M8	7,49	10,50	17,80	25,40	läpin.	500
SUIKK-556,4	M8	7,49	10,50	25,40	25,40	läpin.	500
SUIKK-556,5	-	7,62	10,60	17,15	25,40	läpin.	500
SUIKK-556,6	M10	9,52	13,00	20,95	38,10	kelt.	250
SUIKK-556,7	M12	11,50	16,50	25,00	38,10	läpin.	250
SUIKK-556,8	-	11,70	14,50	17,80	25,40	läpin.	250
SUIKK-556,9	-	12,79	15,40	25,40	25,40	läpin.	250
SUIKK-557,1	-	15,62	20,70	30,00	38,10	pun.	100
SUIKK-557,1,1	-	19,05	22,10	31,75	38,10	läpin.	100
SUIKK-557,2	-	19,81	24,70	38,00	38,10	harm.	50

**SUIKK** 315°C

Akselisuojat kauluksella.  
Lämmönkesto 315°C asti.  
Voidaan käyttää myös tulppana.

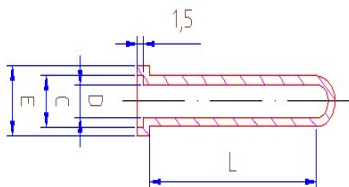

Tuotenumero	M (kierre)	D mm	C mm	E mm	L mm	Väri	Kpl/ Pkt
SUIKK-888,5	M6	5,66	8,70	12,04	38,10	sin.	500
SUIKK-888,8	M8	7,50	10,54	15,04	38,10	valk.	500

**SUIKK 315°C**

Suojat kauluksella.  
Lämmönkesto 315°C asti.

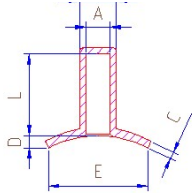

Tuotenumero	M (kierre)	A mm	B mm	C mm	D mm	E mm	L mm	Väri	Kpl/Pkt
SUIKK-333,1	M4	3,70	7,50	3,00	3,00	25,00	25,00	pun.	500
SUIKK-333,2	M4	3,70	7,50	3,00	3,00	15,00	25,00	kelt.	500
SUIKK-333,3	M5	4,70	8,70	3,00	3,00	25,00	25,00	läpin.	500
SUIKK-333,5	M6	5,60	9,50	3,00	3,00	25,00	25,00	vihr.	500
SUIKK-333,7	M8	7,40	11,50	3,00	3,00	25,00	25,00	pun.	500
SUIKK-333,9	M10	9,50	13,50	3,00	3,00	25,00	25,00	sin.	500

**SCHFFL 315°C**

Suojat liittimille.  
Lämmönkesto 315°C asti.

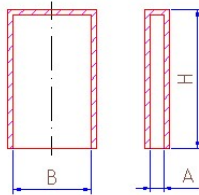

Tuotenumero	B mm	A mm	H mm	Väri	Kpl/Pkt
SCHFFL-555,1	6,00	0,80	11,00	kelt.	1.000
SCHFFL-666,4,1	3,99	0,61	19,99	läpin.	1.000
SCHFFL-666,5	6,00	1,50	11,00	vihr.	1.000
SCHFFL-666,6	6,30	0,80	9,60	läpin.	1.000
SCHFFL-666,7	6,30	0,80	11,60	läpin.	1.000
SCHFFL-666,7,1	7,92	0,64	8,26	läpin.	1.000
SCHFFL-666,8	11,70	0,90	7,10	läpin.	1.000
SCHFFL-666,9	11,90	1,00	9,50	vihr.	1.000
SCHFFL-667,1	12,40	1,20	17,40	pinkki	1.000
SCHFFL-667,1,1	12,98	1,02	50,04	läpin.	200
SCHFFL-667,2	22,20	2,30	38,10	harm.	250
SCHFFL-667,5	29,60	5,80	30,00	läpin.	200

**SCHFFL 315°C**

Suojat liittimille.  
Lämmönkesto 315°C asti. Viistetyt päät.

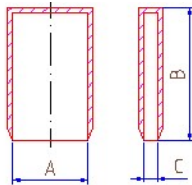

Tuotenumero	A mm	B mm	C mm	Väri	Kpl/Pkt
SCHFFL-333,1	6,30	11,58	0,76	läpin.	1.000
SCHFFL-333,2	11,94	9,50	1,02	vihr.	500
SCHFFL-333,3	12,45	17,45	1,20	pinkki	500

## SOKA



Lajitelmalaatikko, jossa on 24 säilytyslokeroa. Tällä voit koota oman valikoimasi erilaisista suojusta. Kerro meille, mistä tuotenumeroista meidän tulisi ottaa näytteet, niin me kokoamme ne laatikkoon.

Tuotenumero	Kuvaus
SOKA-111,1	Lajittelulaatikko

## Erikoissuojat/Mittatilaussuojat

Jos tarvitset erikoisen mittatilaussuojan, niin ota yhteyttä. Valmistamme kuvista tai piirustuksista sinulle tarvitsemasi suojan.



**ABSCH 295°C**

Silikoniletku.  
Lämmönkesto 295°C asti.  
DIN7715.



Tuotenumero	M (kier.)	Sisä Ø mm	Seinämän vahv. mm	m/ Rulla
ABSCH-110,9	-	1,00	1,00	25
ABSCH-111,0	M2	1,50	1,00	25
ABSCH-111,1	-	2,00	1,00	25
ABSCH-111,2	-	2,00	1,50	25
ABSCH-111,3	M3	2,50	0,50	25
ABSCH-111,3,1	M3	2,50	1,00	25
ABSCH-111,3,2	M3	2,50	1,50	25
ABSCH-111,4	-	3,00	1,00	25
ABSCH-111,5	M4	3,50	1,00	25
ABSCH-111,5,1	M4	3,50	1,50	25
ABSCH-111,6	-	4,00	0,70	25
ABSCH-111,7	-	4,00	1,00	25
ABSCH-111,7,1	-	4,00	1,50	25
ABSCH-111,8	-	4,00	2,00	25
ABSCH-111,8,2	-	4,40	1,50	25
ABSCH-111,9	M5	4,50	1,00	25
ABSCH-111,9,1	M5	4,50	1,50	25
ABSCH-112,1	-	5,00	1,00	25
ABSCH-112,2	M6	5,50	1,00	25
ABSCH-112,2,1	M6	5,50	1,50	25
ABSCH-112,3	-	6,00	1,00	25
ABSCH-112,3,1	-	6,00	1,50	25
ABSCH-112,4	-	6,00	2,00	25
ABSCH-112,5	-	7,00	1,50	25
ABSCH-112,6	M8	7,50	1,00	25
ABSCH-112,6,1	M8	7,50	1,50	25
ABSCH-112,7	-	8,00	1,00	25
ABSCH-112,7,1	-	8,00	1,50	25
ABSCH-112,8	-	8,00	2,00	25
ABSCH-112,8,1	-	8,75	1,50	25
ABSCH-112,9	-	9,00	1,50	25
ABSCH-113,1	M10	9,50	1,00	25
ABSCH-113,1,1	M10	9,50	1,50	25
ABSCH-113,1,2	-	10,30	1,50	25
ABSCH-113,2	-	10,00	2,00	25
ABSCH-113,3	-	10,00	2,50	25
ABSCH-113,4	-	11,00	1,50	25
ABSCH-113,5	-	12,00	2,00	25
ABSCH-113,5,2	-	12,70	1,50	25
ABSCH-113,6	-	13,00	2,70	25
ABSCH-113,7	M14	13,50	1,50	25
ABSCH-113,8	-	15,00	1,50	25
ABSCH-113,9	-	16,00	1,00	25
ABSCH-114,1	-	16,00	2,00	25
ABSCH-114,1,1	-	18,00	2,00	25

Jatkuu  
sivulla 54

## ABSCH 295°C



Silikoniletku.  
Lämmönkesto 295°C asti.  
DIN7715.

Tuotenumero	M (kier.)	Sisä Ø mm	Seinämän vahv. mm	m/ Rulla
ABSCH-114,2	M20	19,00	2,00	25
ABSCH-114,3	-	20,00	1,50	25
ABSCH-114,4	-	22,00	1,50	15
ABSCH-114,5	-	24,00	2,00	15
ABSCH-114,6	-	25,00	1,50	15
ABSCH-114,7	-	25,00	3,50	15
ABSCH-114,8	-	26,00	2,00	15
ABSCH-114,9	-	30,00	1,50	15
ABSCH-115,1	-	35,00	1,50	15
ABSCH-115,1,1	-	38,00	1,50	10
ABSCH-115,2	-	40,00	1,50	10
ABSCH-115,3	-	45,00	1,50	10
ABSCH-115,4	-	48,00	1,50	10
ABSCH-115,5	-	50,00	1,50	10
ABSCH-115,6	-	57,00	1,50	10
ABSCH-115,7	-	60,00	1,50	10

Toimitamme myös leikattuna haluamissanne mitoissa. Pyydä tarjous.

Huomaa, että emme käytä talkkia silikoniletkun sisäpinnoilla. Tällä varmistetaan, että jauhemaaliin ei pääse epäpuhtauksia. Tämä voi kuitenkin johtaa siihen, että silikoniletku jää kiinni tietyistä kohdista tuotteeseen. Huomioi, että tämä ei ole syy reklamointiin.

## SCHST 295°C



Leikatut silikoniletkut.  
Lämmönkesto 295°C asti.  
Vaihtoehto akselisuojille.

Tuotenumero	M (kier.)	Sisä Ø mm	Seinämän vahv. mm	Pituus mm	Kpl/ Pkt
SCHST-444,1	M3	2,50	1,00	25	500
SCHST-444,2	M3	2,50	1,00	50	500
SCHST-444,3	M4	3,50	1,00	25	500
SCHST-444,4	M4	3,50	1,00	50	500
SCHST-444,5	M5	4,50	1,00	25	500
SCHST-444,6	M5	4,50	1,00	50	500
SCHST-444,7	M6	5,50	1,00	25	500
SCHST-444,8	M6	5,50	1,00	50	500
SCHST-444,9	M8	7,50	1,00	25	500
SCHST-445,1	M8	7,50	1,00	50	500
SCHST-445,2	M10	9,50	1,00	25	500
SCHST-445,3	M10	9,50	1,00	50	500

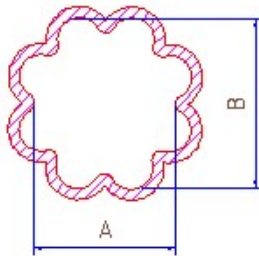
**ABSHW 315°C**

Akselisuojat.

Voidaan suojata eri kokoisia akseleita tähtimuodon ansiosta. Seinämän paksuus 1,52 mm.

Tuotenumero	Koko		m/ Rulla	Väri
	A mm	B mm		
ABSHW-555,0	2,80	5,30	30	pun.
ABSHW-555,0,1	4,80	7,30	30	kelt.
ABSHW-555,1	5,10	6,40	30	valk.
ABSHW-555,1,1	6,50	9,50	30	läpin.
ABSHW-555,2	7,60	9,50	30	r. pun.
ABSHW-555,2,1	8,50	11,50	30	sin.
ABSHW-555,3	10,20	12,70	30	kelt.
ABSHW-555,3,1	10,70	14,00	30	vihr.
ABSHW-555,3,2	12,50	18,00	30	pun.
ABSHW-555,4	12,70	15,90	30	liila
ABSHW-555,5	15,90	19,10	15	r. pun.
ABSHW-555,6	18,40	22,20	15	sin.
ABSHW-555,7	21,60	25,40	15	valk.
ABSHW-555,8	25,40	31,80	7,5	läpin.
ABSHW-555,9	31,80	38,10	7,5	liila
ABSHW-556,1	38,10	44,50	7,5	r. pun.
ABSHW-556,2	44,50	50,80	7,5	oran.

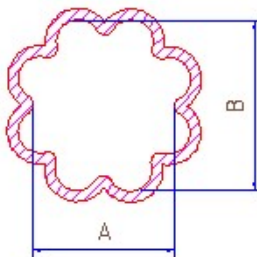
**ABSHW 315°C**

Akselisuojat.

Voidaan suojata eri kokoisia akseleita tähtimuodon ansiosta. Seinämän paksuus 1,52 mm.

Tuotenumero	Koko		m/ Rulla	Väri
	A mm	B mm		
ABSHW-111,1	3,00	5,00	25	pun.
ABSHW-111,2	5,00	7,00	25	kelt.
ABSHW-111,3	7,00	9,00	25	valk.
ABSHW-111,4	9,00	11,00	25	sin.
ABSHW-111,5	11,00	13,00	25	vihr.
ABSHW-111,6	13,00	17,00	25	pun.
ABSHW-111,7	17,00	22,00	25	valk.
ABSHW-111,8	23,00	28,00	10	rusk.
ABSHW-111,9	29,00	35,00	5	harm.
ABSHW-112,1	36,00	45,00	5	mus.

Toimitamme myös leikattuna haluamissanne mitoissa. Pyydä tarjous.



## UP 295°C

U-profiili taitettujen levyjen reunojen suojaamiseen.  
Offset-reuna mahdollistaa maalin tasaisen levittymisen.

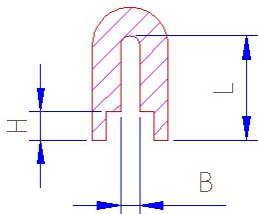
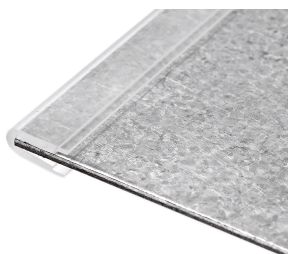

Tuotenumero	B mm	L mm	H mm	m/ Rulla
UP-1x5	1,00	5,00	2,00	25
UP-1x10	1,00	10,00	3,00	25
UP-1,2x5	1,20	5,00	2,00	25
UP-1,2x6	1,20	6,00	2,00	25
UP-1,5x10	1,50	10,00	3,00	25
UP-1,5x15	1,50	15,00	3,00	25
UP-2x10	2,00	10,00	3,00	25
UP-2x13	2,00	13,00	3,00	25
UP-3x10	3,00	10,00	3,00	25

## UPF 295°C

U-kiinnitysprofili.  
Kiinnitysprofili taitettujen levyjen suojaamiseen.  
Puristusvoimaa kiinnitysprofiliin lisätään painamalla pyöreä naru profiiliin taakse kiinni.  
Pyöreä naru toimitetaan yhdessä kiinnitysprofiliin kanssa.

Tuotenumero	Sivun pituus L mm	m/ Rulla
UPF-30	30,00	25
UPF-40	40,00	25

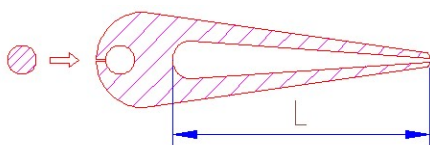

## SCHZ



Letkujen leikkauspihdit.  
Erikoispihdit letkujen tarkkaan ja siistiin leikkaamiseen.  
Jättää leikatun letkun pään tasaiseksi.

Tuotenumero

SCHZ-111,1

## RSV 220°C



Neliönmuotoinen nauha, pehmeää kumivaahtoa.  
Lämmönkesto 220°C asti.

Tuotenumero	Koko mm	m/Rulla
RSV-555,1	10 x 10	25
RSV-555,2	12 x 12	25
RSV-555,3	20 x 20	25
RSV-555,4	10 x 20	25

## RF 295°C



Pyöreä nauha, kiinteästä kumista.  
Lämmönkesto 295°C asti.

Tuotenumero	∅ mm	m/Rulla
RF-555,0	2,50	25
RF-555,1	3,00	25
RF-555,2	4,00	25
RF-555,2,1	4,50	25
RF-555,3	5,00	25
RF-555,4	6,00	25
RF-555,5	8,00	25
RF-555,6	10,00	25
RF-555,7	12,00	25

**RS** 200°C

Pyöreä nauha, pehmeää kumivaahtoa.  
Lämmönkesto 200°C asti.

Ø Toleranssi +/- 0,25 mm halkaisijalla 2,5 - 15,0 mm

Ø Toleranssi +/- 0,65 mm halkaisijalla 16,0 - 60,0 mm



Tuotenumero	Ø mm	m/ Rulla
RS-111,0	2,50	25
RS-111,1	3,00	25
RS-111,2	4,00	25
RS-111,3	5,00	25
RS-111,4	6,00	25
RS-111,5	7,00	25
RS-111,6	8,00	25
RS-111,7	10,00	25
RS-111,8	12,00	25
RS-111,9	13,00	25
RS-112,1	15,00	25
RS-112,1,1	16,00	25
RS-112,2	18,00	25
RS-112,3	20,00	25
RS-112,3,1	25,00	25
RS-112,4	26,00	10
RS-112,5	29,00	10
RS-112,5,1	30,00	10
RS-112,6	31,00	10
RS-112,7	36,00	1
RS-112,8	42,00	1
RS-112,9	47,00	1
RS-113,1	50,00	1
RS-113,2	55,00	1
RS-113,3	60,00	1

## SKPM 315°C



Kiinteät silikonilevyt.  
Lämmönkesto 315°C asti.  
Voidaan käyttää useita kertoja.

Tuotenumero	Koko mm	Vahvuus mm
SKPM-111,0	1.000 x 1.000	1,50
SKPM-111,5	1.000 x 1.000	2,50
SKPM-112,0	1.000 x 1.000	3,00
SKPM-113,0	1.000 x 1.000	4,00
SKPM-114,0	1.000 x 1.000	5,00
SKPM-115,0	1.000 x 1.000	6,00

Erikoismuodot

Leikkaamme erikoismitoitettut muodot asiakkaan toiveiden mukaan.

---

## SGS 270°C



Silikonikumivaaho.  
Lämmönkesto 270°C asti.  
Voidaan käyttää useita kertoja.

Tuotenumero	Koko mm	Vahvuus mm
SGS-111,0	1.000 x 1.000	2,00
SGS-111,1	1.000 x 1.000	3,00
SGS-111,2	1.000 x 1.000	4,00
SGS-111,3	1.000 x 1.000	5,00
SGS-111,4	1.000 x 1.000	6,00
SGS-111,5	1.000 x 1.000	8,00
SGS-111,6	1.000 x 1.000	10,00
SGS-111,7	1.000 x 1.000	12,00
SGS-111,8	1.000 x 1.000	15,00
SGS-111,9	1.000 x 1.000	20,00

Erikoismuodot

Leikkaamme erikoismitoitettut muodot asiakkaan toiveiden mukaan.

## EPDM 180°C

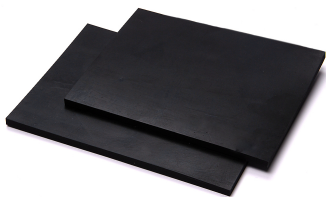

EPDM-kumi.  
Lämmönkesto 180°C asti.  
Voidaan käyttää useita kertoja.

Tuotenumero	Koko mm	Vahvuus mm
EPDM-555,0	1.000 x 1.000	3,00
EPDM-555,1	1.000 x 1.000	4,00
EPDM-555,2	1.000 x 1.000	5,00
EPDM-555,3	1.000 x 1.000	6,00

### Erikoismuodot

Leikkaamme erikoismitoitettut muodot asiakkaan toiveiden mukaan.

## MSG 230°C



Yksipuolinen magneettinen silikonikumi.  
Valmistettu lämmönkestävästä silikonikumista  
(Lämmönkesto 230°C asti).  
Kestää erilaisia kemikaaleja ja voidaan käyttää useita  
kertoja. Ihanteellinen jauhemaalaukseen.

Tuotenumero	Vahvuus mm
MSG-10	1,00

### Erikoismuodot

Leikkaamme erikoismitoitettut muodot asiakkaan toiveiden mukaan.

### Erikoismuodot

Leikkaamme erikoismitoitettut muodot asiakkaan toiveiden mukaan. Alla esimerkkejä. Kysy tarjous!

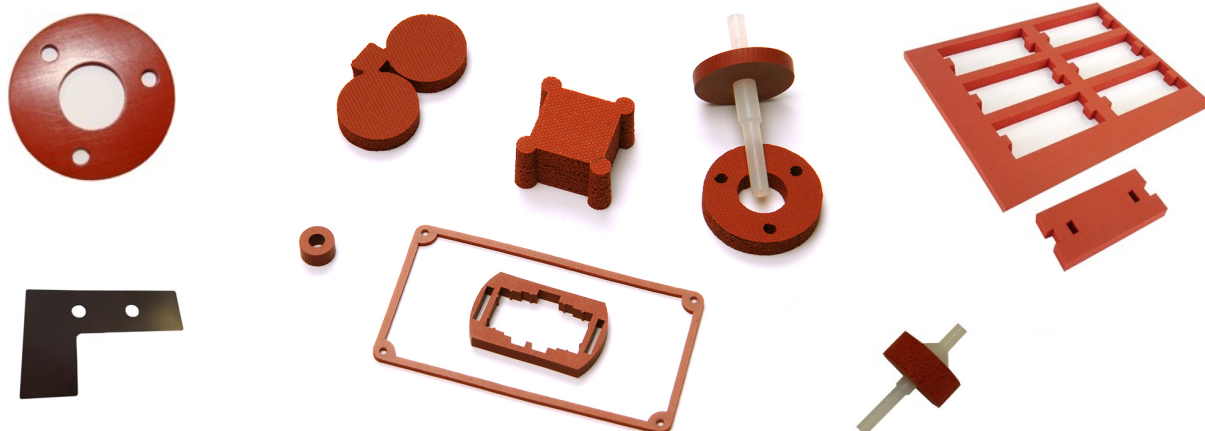

## Ripustuskoukut

Seuraavilta sivuilta löydät yksittäiset ripustuskoukut. Voit katsoa taulukostamme koukun painokuorman. Taulukon painot on annettu vakiokoukuille CE20/20 ja CRR11. Jos tarvitset erikoiskoukkuja suuremmilla säteillä ja/tai päillä (erikoiskoukut), painokuorma muuttuu. Myös sellaiset tekijät kuten kuljetinpalkin kaltevuus tai lasku on otettava huomioon. Uunin lämpötila tai myöhempi maalin poisto kemiallisesti/polttamalla koukuista vaikuttaa kuormituskykyyn. Vakiokoukut ovat valmistettu C-9-D-luokan langasta. Huom. kuvissa koukun Laenge = Pituus.

Huom! Taulukon painot ovat annettu kaksinkertaisella turvakertoimella. Esim. koukku CE 20/20 100x3,0 mm testattuna. Painokuorma on 23,0 kg ja taulukossa koukku on 11,5 kg:n kuormalla.



Kantavuus: Tiedot ilman takuuta.



## Lankalaadut

Käsittellemämme lankatyytit on lueteltu alla olevassa taulukossa.

Tyyppi, nimitys	EN-Numero	Pinta	Lanka $\emptyset$	Vetolujuus N/mm <sup>2</sup>
Teräslanka C9D	16120-2	kuparoitu	1,5	850 – 1.050
Teräslanka C9D	16120-2	kuparoitu	2,0	800 - 950
Teräslanka C9D	16120-2	kuparoitu	2,5	700 - 850
Teräslanka C9D	16120-2	kuparoitu	3,0	650 - 800
Teräslanka C9D	16120-2	kuparoitu	4,0	600 - 750
Teräslanka C9D	16120-2	kuparoitu	5,0	550 - 700
Teräslanka C9D	16120-2	kuparoitu	6,0	550 - 700
Teräslanka C9D	16120-2	pinnoittamaton	8,0	550 - 700
Teräslanka C9D	16120-2	pinnoittamaton	10,0	550 - 700
Teräslanka S235JRC+C	10277/10278	pinnoittamaton	12,0	420 - 770
Teräslanka S235JRC+C	10277/10278	pinnoittamaton	13,0	420 - 770
Teräslanka S235JRC+C	10277/10278	pinnoittamaton	14,0	420 - 770
Teräslanka S235JRC+C	10277/10278	pinnoittamaton	15,0	420 - 770
Teräslanka S235JRC+C	10277/10278	pinnoittamaton	16,0	420 - 770
Jousiteräslaatu SM	10270-1	fosfatoitu	1,0	1.980 – 2.220
Jousiteräslaatu SM	10270-1	fosfatoitu	1,2	1.920 – 2.160
Jousiteräslaatu SM	10270-1	fosfatoitu	2,0	1.760 – 1.970
Jousiteräslaatu SM	10270-1	fosfatoitu	2,5	1.690 – 1.890
Jousiteräslaatu SM	10270-1	fosfatoitu	3,0	1.630 – 1.830
Jousiteräslaatu SM	10270-1	fosfatoitu	4,0	1.530 – 1.730
Jousiteräslaatu SM	10270-1	fosfatoitu	5,0	1.460 – 1.650
Jousiteräslaatu SM	10270-1	fosfatoitu	6,0	1.400 – 1.580
Jousiteräslaatu SM	10270-1	fosfatoitu	8,0	1.310 – 1.480
V2A-Jousiteräs W.Nr.1.4310	10270-3	kitkaton	1,5	1.800 – 2.050
V2A-Jousiteräs W.Nr.1.4310	10270-3	kitkaton	2,0	1.700 – 1.950
V2A-Jousiteräs W.Nr.1.4310	10270-3	kitkaton	2,5	1.650 – 1.870
V2A-Jousiteräs W.Nr.1.4310	10270-3	kitkaton	3,0	1.600 – 1.840
V2A-Jousiteräs W.Nr.1.4310	10270-3	kitkaton	4,0	1.580 – 1.720
V2A-Jousiteräs W.Nr.1.4310	10270-3	kitkaton	5,0	1.450 – 1.650
V2A-Jousiteräs W.Nr.1.4310	10270-3	kitkaton	6,0	1.440 – 1.620
V2A-Jousiteräs W.Nr.1.4310	10270-3	kitkaton	8,0	1.320 – 1.520
V2A-Teräslanka W.Nr.1.4301	10088	pinnoittamaton	3,0	650 - 850
V2A-Teräslanka W.Nr.1.4301	10088	pinnoittamaton	4,0	650 - 850
V2A-Teräslanka W.Nr.1.4301	10088	pinnoittamaton	5,0	650 - 850
V2A-Teräslanka W.Nr.1.4301	10088	pinnoittamaton	6,0	650 - 850
V2A-Teräslanka W.Nr.1.4301	10088	pinnoittamaton	8,0	650 - 850
Alumiinilanka	573-3	kitkaton	2,5	min. 270
Alumiinilanka	573-3	kitkaton	3,0	min. 270
Alumiinilanka	573-3	kitkaton	4,0	min. 270
Alumiinilanka	573-3	kitkaton	6,0	min. 270
Teräslanka (neliö) C9D	16120-2	kuiva pinnoittamat.	3 x 3	600 - 700
Teräslanka (neliö) C9D	16120-2	kuiva pinnoittamat.	4 x 4	600 - 700
Teräslanka (neliö) C9D	16120-2	kuiva pinnoittamat.	5 x 5	550 - 650
Teräslanka (neliö) C9D	16120-2	kuiva pinnoittamat.	6 x 6	550 - 650

## Vakiokoukku Nr. CE20/20 suora 1,5 – 5,0 mm kuparoitu teräslanka

Tilaukselle esim. 1.250 kpl tuotenumero: CE20/20 100 x 3,0

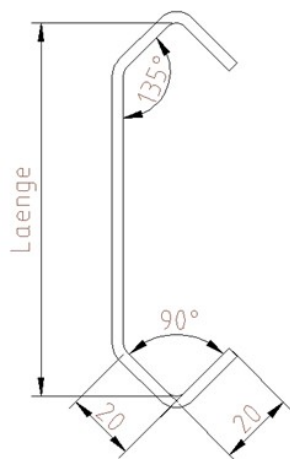

Pituus mm	Ø 1,5 mm	Kpl/Pkt	Kpl/Lava	Ø 2,0 mm	Kpl/Pkt	Kpl/Lava
50		5.000	160.000		2.500	140.000
60		5.000	160.000		2.500	80.000
75		2.500	80.000		2.500	80.000
100		2.500	80.000		2.000	64.000
150		1.250	40.000		1.250	40.000
200		2.000	48.000		2.000	48.000
250		2.000	48.000		1.500	36.000
300		1.500	48.000		1.250	30.000
350		1.500	36.000		1.250	30.000
400		1.500	36.000		1.250	30.000
450		1.500	36.000		1.250	30.000
500		1.500	36.000		1.000	30.000
550		1.500	24.000		1.000	16.000
600		1.500	24.000		1.000	16.000
700		1.500	24.000		1.000	16.000
800		1.000	16.000		1.000	16.000
900		--	--		1.000	12.000
1.000		1.000	12.000		1.000	12.000

Pituus mm	Ø 3,0 mm	Kpl/Pkt	Kpl/Lava	Ø 4,0 mm	Kpl/Pkt	Kpl/Lava	Ø 5,0 mm	Kpl/Pkt	Kpl/Lava
50		2.500	80.000		1.250	40.000		1.000	32.000
60		2.500	80.000		1.000	32.000		1.000	32.000
75		2.000	64.000		1.000	32.000		1.000	32.000
100		1.250	40.000		1.000	32.000		500	16.000
120		1.000	32.000		750	24.000		--	--
150		1.000	24.000		500	16.000		500	12.000
200		600	19.200		500	16.000		500	16.000
250		1.000	24.000		500	16.000		250	8.000
300		500	16.000		500	12.000		250	8.000
350		500	12.000		250	6.000		250	6.000
400		500	12.000		250	6.000		250	6.000
450		500	12.000		250	6.000		250	6.000
500		500	12.000		250	6.000		250	6.000
550		500	8.000		250	4.000		250	4.000
600		500	8.000		250	4.000		250	4.000
700		500	8.000		250	4.000		200	3.200
800		500	8.000		250	4.000		200	3.200
900		500	6.000		250	3.000		150	1.800
1.000		500	6.000		250	3.000		150	1.800





Vakiokoukku Nr. CE20/20 suora

6,0 mm kuparoitu teräslanka  
8,0 mm pinnoittamaton teräslanka

Tilaukselle esim. 500 kpl tuotenumero: CE20/20 100 x 6,0

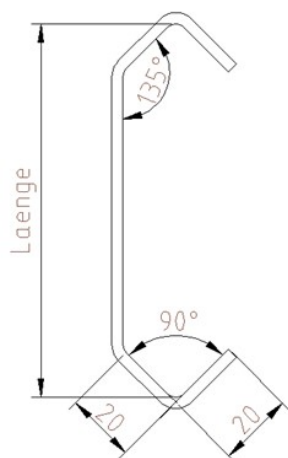

Pituus mm	Ø 6,0 mm	Kpl/Pkt	Kpl/Lava	Ø 8,0 mm	Kpl/Pkt	Kpl/Lava
60		500	28.000		--	--
75		500	16.000		--	--
100		500	16.000		250	8.000
150		250	8.000		200	6.400
200		250	8.000		150	4.800
250		250	8.000		150	4.800
300		250	8.000		150	4.800
350		250	6.000		125	3.000
400		250	6.000		125	3.000
450		200	4.800		125	3.000
500		200	4.800		100	2.400
550		200	3.200		100	1.600
600		150	2.400		100	1.600
700		150	2.400		75	1.200
800		125	2.000		75	1.200
900		125	1.200		75	900
1.000		100	1.200		50	600

Vakiokoukku Nr. CE25/25 suora

10,0 mm pinnoittamaton teräslanka

Tilaukselle esim. 150 kpl tuotenumero: CE25/25 100 x 10,0

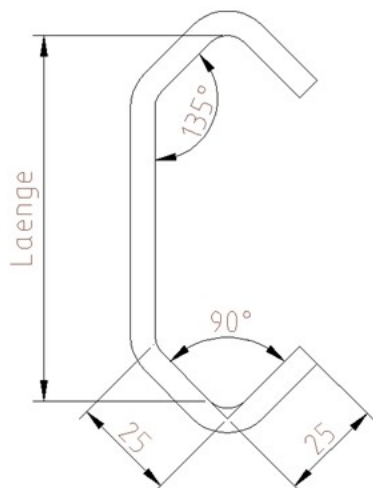

Pituus mm	Ø 10,0 mm	Kpl/Pkt	Kpl/Lava
100		150	4.800
150		100	3.200
200		100	3.200
250		100	3.200
300		100	3.200
350		100	2.400
400		75	1.800
450		75	1.800
500		75	1.800
550		75	1.200
600		50	800
700		50	800
800		50	800
900		40	480
1.000		40	480

Vakiokoukku Nr. CE20/20 90° kulmalla 1,5 - 5,0 mm kuparoitu teräslanka

Tilaukselle esim. 1.000 kpl tuotenumero: CE20/20 100 x 3,0 90°

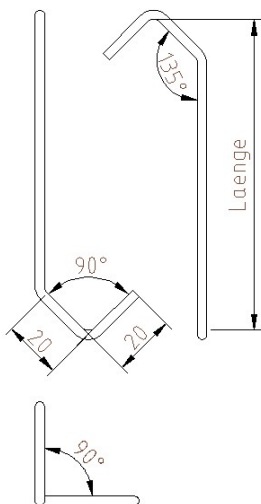

Pituus mm	Ø 1,5 mm	Kpl/Pkt	Kpl/Lava	Ø 2,0 mm	Kpl/Pkt	Kpl/Lava
50		2.500	80.000		1.250	40.000
60		2.500	80.000		2.500	80.000
75		2.000	64.000		2.000	64.000
100		1.500	48.000		1.500	48.000
150		1.250	30.000		1.000	24.000
200		1.250	40.000		1.250	40.000
250		2.000	48.000		1.000	24.000
300		1.500	36.000		1.250	30.000
350		1.500	36.000		1.250	30.000
400		1.500	36.000		1.250	30.000
450		1.500	36.000		1.250	30.000
500		1.500	36.000		1.000	24.000
550		1.500	24.000		1.000	16.000
600		1.500	24.000		1.000	16.000
700		1.500	24.000		1.000	16.000
800		1.000	16.000		1.000	16.000
900	--	--	--		1.000	12.000
1.000		1.000	12.000		1.000	12.000

Pituus mm	Ø 3,0 mm	Kpl/Pkt	Kpl/Lava	Ø 4,0 mm	Kpl/Pkt	Kpl/Lava	Ø 5,0 mm	Kpl/Pkt	Kpl/Lava
50		1.250	40.000		1.000	32.000	--	--	--
60		1.250	40.000		1.000	32.000		1.000	32.000
75		1.000	32.000		1.000	32.000		500	16.000
100		1.000	32.000		500	16.000		500	16.000
150		500	16.000		500	16.000		500	12.000
200		1.000	24.000		500	16.000		500	12.000
250		500	16.000		500	12.000		250	8.000
300		500	16.000		500	12.000		250	8.000
350		500	12.000		250	6.000		250	6.000
400		500	12.000		250	6.000		250	6.000
450		500	12.000		250	6.000		250	6.000
500		500	12.000		250	6.000		250	6.000
550		500	8.000		250	4.000		250	4.000
600		500	8.000		250	4.000		250	4.000
700		500	8.000		250	4.000		200	3.200
800		500	8.000		250	4.000		200	3.200
900		500	6.000		250	3.000		150	1.800
1.000		500	6.000		250	3.000		150	1.800



Vakiokoukku Nr. CE20/20 90° kulmalla

6,0 mm kuparoitu teräslanka  
8,0 mm pinnoittamaton teräslanka

Tilaukselle esim. 500 kpl tuotenumero: CE20/20 100 x 6,0 90°

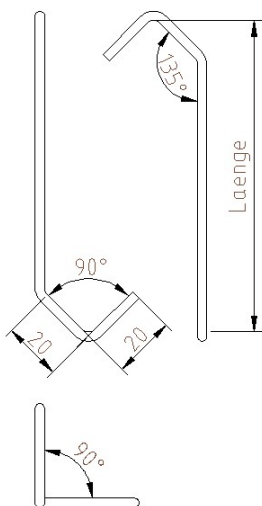

Pituus mm	Ø 6,0 mm	Kpl/Pkt	Kpl/Lava	Ø 8,0 mm	Kpl/Pkt	Kpl/Lava
60		500	16.000	--	--	--
75		500	16.000	--	--	--
100		250	14.000		250	8.000
150		250	8.000		200	6.400
200		250	8.000		150	4.800
250		250	8.000		150	4.800
300		250	6.000		150	4.800
350		250	6.000		125	3.000
400		250	6.000		125	3.000
450		200	4.800		125	3.000
500		200	4.800		100	2.400
550		200	3.200		100	1.600
600		150	2.400		100	1.600
700		150	2.400		75	1.200
800		125	2.000		75	1.200
900		125	1.500		75	900
1.000		100	1.200		50	600

Vakiokoukku Nr. CE25/25 90° kulmalla

10,0 mm pinnoittamaton teräslanka

Tilaukselle esim. 150 kpl tuotenumero: CE25/25 100 x 10,0 90°

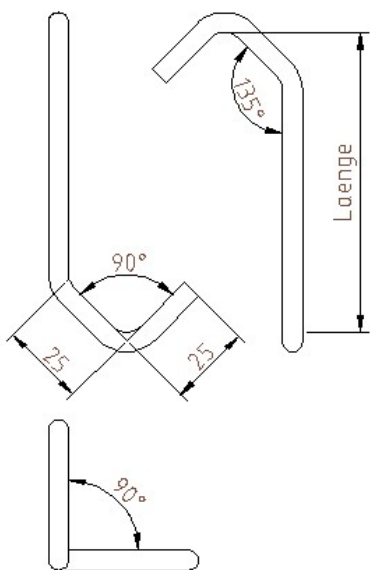

Pituus mm	Ø 10,0 mm	Kpl/Pkt	Kpl/Lava
100		150	4.800
150		100	3.200
200		100	3.200
250		100	3.200
300		100	3.200
350		100	2.400
400		75	1.800
450		75	1.800
500		75	1.800
550		75	1.200
600		50	800
700		50	800
800		50	800
900		40	480
1.000		40	480

Vakiokoukku **Nr. CE11/11 suora** 1,5 - 4,0 mm kuparoitu teräslanka

Tilaukselle esim. 1.250 kpl tuotenumero: **CE11/11 100 x 3,0**

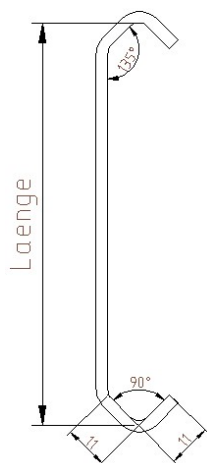

Pituus mm	Ø 1,5 mm	Kpl/Pkt	Kpl/Lava	Ø 2,0 mm	Kpl/Pkt	Kpl/Lava
50		5.000	160.000		2.500	140.000
60		5.000	160.000		2.500	140.000
75		2.500	80.000		2.500	80.000
100		2.500	80.000		2.000	64.000
150		2.000	64.000		1.250	70.000
200		2.000	64.000		2.000	64.000
250		2.000	64.000		2.000	64.000
300		1.500	48.000		1.250	40.000
350		1.500	36.000		1.250	30.000
400		1.500	36.000		1.250	30.000
450		1.500	36.000		1.250	30.000
500		1.500	36.000		1.000	24.000
600		1.500	24.000		1.000	24.000
700		1.500	24.000		1.000	16.000
900	--	--	--		1.000	16.000
1.000		1.000	12.000		1.000	12.000

Pituus mm	Ø 3,0 mm	Kpl/Pkt	Kpl/Lava	Ø 4,0 mm	Kpl/Pkt	Kpl/Lava
60		2.500	80.000	--	--	--
75		2.000	64.000	--	--	--
100		1.250	40.000		1.000	32.000
150		1.000	32.000		500	16.000
200		1.000	32.000	--	--	--
250		1.000	32.000	--	--	--
300		500	28.000	--	--	--
500		500	12.000	--	--	--



Vakiokoukku Nr. CE11/11 90° kulmalla 1,5 - 3,0 mm kuparoitu teräslanka

Tilaukselle esim. 1.250 kpl tuotenumero: CE11/11 100 x 3,0 90°

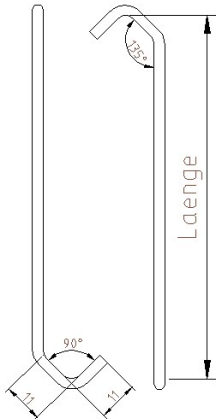

Pituus mm	Ø 1,5 mm	Kpl/Pkt	Kpl/Lava	Ø 2,0 mm	Kpl/Pkt	Kpl/Lava
50		2.500	140.000		1.250	70.000
60		2.500	140.000		1.250	70.000
75		2.000	112.000		2.500	80.000
100		1.500	84.000		2.500	80.000
150		1.250	70.000		1.250	70.000
200		1.250	70.000		1.250	70.000
250		2.000	64.000		1.000	56.000
300		1.500	48.000		1.250	40.000
350		1.500	36.000		1.250	30.000
400		1.500	36.000		1.250	30.000
450		1.500	36.000		1.250	30.000
500		1.500	36.000		1.000	24.000

Pituus mm	Ø 3,0 mm	Kpl/Pkt	Kpl/Lava
60		1.250	70.000
75		1.000	56.000
100		1.250	40.000
150		1.000	32.000
200		1.000	32.000
250		500	32.000
300		500	28.000
500		500	12.000

Vakiokoukku Nr. SE20/20

1,5 - 4,0 mm kuparoitu teräslanka  
6,0 mm kuparoitu teräslanka

Tilaukselle esim. 1.000 kpl tuotenumero: SE20/20 100 x 3,0

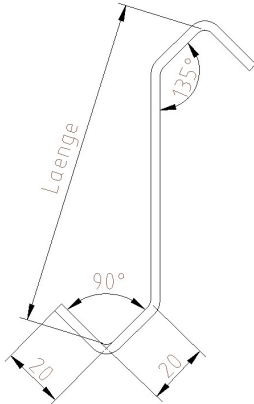

Pituus mm	Ø 1,5 mm	Kpl/Pkt	Kpl/Lava	Ø 2,0 mm	Kpl/Pkt	Kpl/Lava
60		5.000	160.000		2.500	80.000
75		2.500	80.000		2.500	80.000
100		2.500	80.000		2.000	64.000
150		1.250	70.000		1.250	40.000
200		2.000	64.000		2.000	64.000

Pituus mm	Ø 3,0 mm	Kpl/Pkt	Kpl/Lava	Ø 4,0 mm	Kpl/Pkt	Kpl/Lava	Ø 6,0 mm	Kpl/Pkt	Kpl/Lava
60		2.500	80.000	--	--	--	--	--	--
75		2.000	64.000	--	--	--	--	--	--
100		1.000	32.000		1.000	24.000		500	16.000
150		1.000	24.000		500	16.000		250	8.000
200		1.000	32.000		500	16.000		250	8.000
250		1.000	32.000		500	16.000		250	8.000
300		500	16.000		500	12.000	--	--	--
350		500	12.000	--	--	--	--	--	--
400		500	12.000	--	--	--	--	--	--
450		500	12.000	--	--	--	--	--	--
500		500	12.000	--	--	--	--	--	--
600		500	8.000	--	--	--	--	--	--
700		500	8.000	--	--	--	--	--	--
800		500	8.000	--	--	--	--	--	--
900		500	6.000	--	--	--	--	--	--
1.000		500	6.000	--	--	--	--	--	--

Vakiokoukku Nr. SE11/11

1,5 - 2,0 mm kuparoitu teräslanka

Tilaukselle esim. 2.000 kpl tuotenumero: SE11/11 100 x 2,0

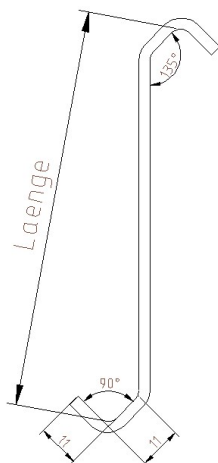

Pituus mm	Ø 1,5 mm	Kpl/Pkt	Kpl/Lava	Ø 2,0 mm	Kpl/Pkt	Kpl/Lava
60		5.000	160.000		2.500	80.000
75		2.500	80.000		2.500	80.000
100		2.500	80.000		2.000	64.000
150		1.250	40.000		1.250	70.000
200		2.000	112.000		2.000	64.000



Vakiokoukku **Nr. CRR11 suora**

1,5 - 5,0 mm kuparoitu teräslanka

Tilaukselle esim. 1.250 kpl tuotenumero: **CRR11 100 x 3,0**

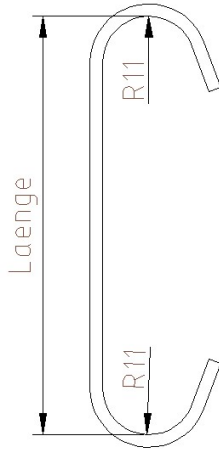

Pituus mm	Ø 1,5 mm	Kpl/Pkt	Kpl/Lava	Ø 2,0 mm	Kpl/Pkt	Kpl/Lava
50		5.000	160.000		2.500	80.000
60		5.000	160.000		2.500	80.000
75		2.500	80.000		2.500	80.000
100		2.500	80.000		2.000	64.000
150		1.250	40.000		1.250	40.000
200		2.000	48.000		2.000	48.000
250		2.000	48.000		1.500	36.000
300		1.500	48.000		1.250	30.000
350		1.500	36.000		1.250	30.000
400		1.500	36.000		1.250	30.000
450	--	--	--		1.250	30.000
500	--	--	--		1.000	24.000
550	--	--	--		1.000	16.000
600	--	--	--		1.000	16.000
700	--	--	--		1.000	16.000
800	--	--	--		1.000	16.000
900	--	--	--		1.000	12.000
1000	--	--	--		1.000	12.000

Pituus mm	Ø 3,0 mm	Kpl/Pkt	Kpl/Lava	Ø 4,0 mm	Kpl/Pkt	Kpl/Lava	Ø 5,0 mm	Kpl/Pkt	Kpl/Lava
50		2.500	80.000	--	--	--	--	--	--
60		2.500	80.000		1.000	32.000		1.000	32.000
75		2.000	64.000		1.000	32.000		1.000	32.000
100		1.250	40.000		1.000	32.000		500	16.000
150		1.000	24.000		500	16.000		500	12.000
200		600	19.200		500	16.000		500	16.000
250		1.000	24.000		500	16.000		250	8.000
300		500	16.000		500	12.000		250	8.000
350		500	12.000		250	6.000		250	6.000
400		500	12.000		250	6.000		250	6.000
450		500	12.000		250	6.000		250	6.000
500		500	12.000		250	6.000		250	6.000
550	--	--	--		250	4.000		250	4.000
600		500	8.000		250	4.000		250	4.000
700		500	8.000		250	4.000		200	3.200
800		500	8.000		250	4.000		200	3.200
900		500	6.000		250	3.000		150	1.800
1000		500	6.000		250	3.000		150	1.800

Vakiokoukku **Nr. CRR11 suora**

6,0 mm kuparoitu teräslanka  
8,0 mm pinnoittamaton teräslanka

Tilaukselle esim. 500 kpl tuotenumero: **CRR11 100 x 6,0**

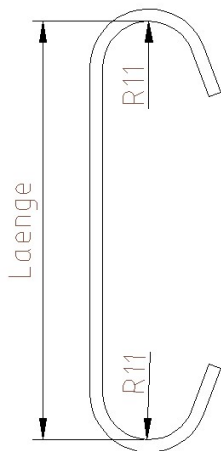

Pituus mm	Ø 6,0 mm	Kpl/Pkt	Kpl/Lava	Ø 8,0 mm	Kpl/Pkt	Kpl/Lava
60		500	28.000	--	--	--
75		500	16.000	--	--	--
100		500	16.000		250	8.000
150		250	8.000		200	6.400
200		250	8.000		150	4.800
250		250	8.000		150	4.800
300		250	8.000		150	4.800
350		250	6.000		125	3.000
400		250	6.000		125	3.000
450		200	4.800		125	3.000
500		200	4.800		100	2.400
550		200	3.200		100	1.600
600		150	2.400		100	1.600
700		150	2.400		75	1.200
800		125	2.000		75	1.200
900		125	1.200		75	900
1000		100	1.200		50	600

Vakiokoukku **Nr. CRR15 suora**

10,0 mm pinnoittamaton teräslanka

Tilaukselle esim. 150 kpl tuotenumero: **CRR15 100 x 10,0**

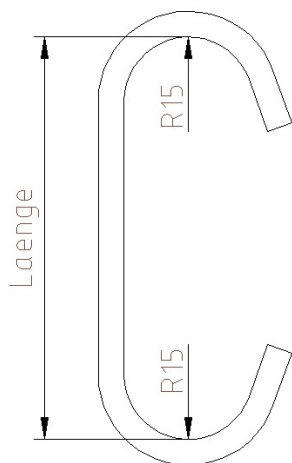

Pituus mm	Ø 10,0 mm	Kpl/Pkt	Kpl/Lava
100		150	4.800
150		100	3.200
200		100	3.200
250		100	3.200
300		100	3.200
350		100	2.400
400		75	1.800
450		75	1.800
500		75	1.800
550		75	1.200
600		50	800
700		50	800
800		50	800
900		40	480
1.000		40	480





Vakiokoukku **Nr. CRR11 90° kulmalla** 1,5 - 5,0 mm kuparoitu teräslanka

Tilaukselle esim. 1.000 kpl tuotenumero: **CRR11 100 x 3,0 90°**

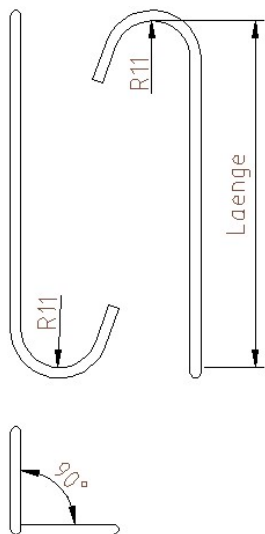

Pituus mm	Ø 1,5 mm	Kpl/Pkt	Kpl/Lava	Ø 2,0 mm	Kpl/Pkt	Kpl/Lava
50		2.500	80.000		1.250	40.000
60		2.500	80.000		2.500	80.000
75		2.000	64.000		2.000	64.000
100		1.500	48.000		1.500	48.000
150		1.250	30.000		1.000	24.000
200		1.250	40.000		1.250	40.000
250		2.000	48.000		1.000	24.000
300		1.500	48.000		1.250	30.000
350		1.500	36.000		1.250	30.000
400		1.500	36.000		1.250	30.000
450	--	--	--		1.250	30.000
500	--	--	--		1.000	24.000
600	--	--	--		1.000	16.000
700	--	--	--		1.000	16.000
800	--	--	--		1.000	16.000

Pituus mm	Ø 3,0 mm	Kpl/Pkt	Kpl/Lava	Ø 4,0 mm	Kpl/Pkt	Kpl/Lava	Ø 5,0 mm	Kpl/Pkt	Kpl/Lava
50		1.250	40.000	--	--	--	--	--	--
60		1.250	40.000		1.000	32.000		1.000	32.000
75		1.000	32.000		1.000	32.000		500	16.000
100		1.000	32.000		500	16.000		500	16.000
150		500	12.000		500	16.000		500	12.000
200		1.000	24.000		500	16.000		500	12.000
250		500	16.000		500	12.000		250	8.000
300		500	16.000		500	12.000		250	8.000
350		500	12.000		250	6.000		250	6.000
400		500	12.000		250	6.000		250	6.000
450		500	12.000		250	6.000		250	6.000
500		500	12.000		250	6.000		250	6.000
550	--	--	--		250	4.000		250	4.000
600		500	8.000		250	4.000		250	4.000
700		500	8.000		250	4.000		200	3.200
800		500	8.000		250	4.000		200	3.200
900		500	6.000		250	3.000		150	1.800
1.000		500	6.000		250	3.000		150	1.800

Vakiokoukku Nr. **CRR11 90° kulmalla**

6,0 mm kuparoitu teräslanka

8,0 mm pinnoittamaton teräslanka

Tilaukselle esim. 250 kpl tuotenumero: **CRR11 100 x 6,0 90°**

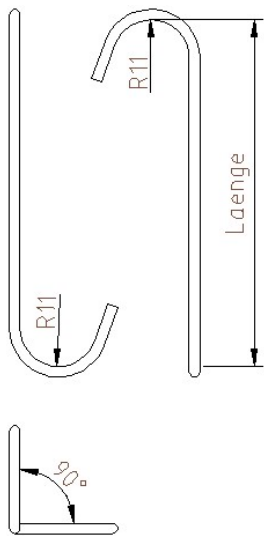

Pituus mm	Ø 6,0 mm	Kpl/Pkt	Kpl/Lava	Ø 8,0 mm	Kpl/Pkt	Kpl/Lava
60		500	16.000	--	--	--
75		500	16.000	--	--	--
100		250	14.000		250	8.000
150		250	8.000		200	6.400
200		250	8.000		150	4.800
250		250	8.000		150	4.800
300		250	6.000		150	4.800
350		250	6.000		125	3.000
400		250	6.000		125	3.000
450		200	4.800		125	3.000
500		200	4.800		100	2.400
550		200	3.200		100	1.600
600		200	2.400		100	1.600
700		150	2.400		75	1.200
800		125	2.000		75	1.200
900		125	1.500		75	900
1.000		100	1.200		50	600

Vakiokoukku Nr. **CRR15 90° kulmalla**

10,0 mm pinnoittamaton teräslanka

Tilaukselle esim. 150 kpl tuotenumero: **CRR15 100 x 10,0 90°**

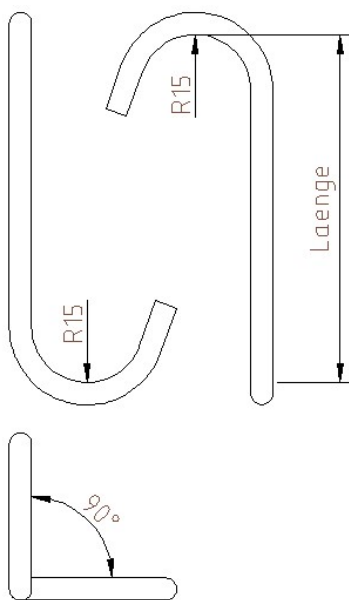

Pituus mm	Ø 10,0 mm	Kpl/Pkt	Kpl/Lava
100		150	4.800
150		100	3.200
200		100	3.200
250		100	3.200
300		100	3.200
350		100	2.400
400		75	1.800
450		75	1.800
500		75	1.800
550		75	1.200
600		50	800
700		50	800
800		50	800
900		40	480
1.000		40	480



Vakiokoukku **Nr. CRR8 suora** 1,5 – 3,0 mm kuparoitu teräslanka

Tilaukselle esim. 1.250 kpl tuotenumero: **CRR8 100 x 3,0**

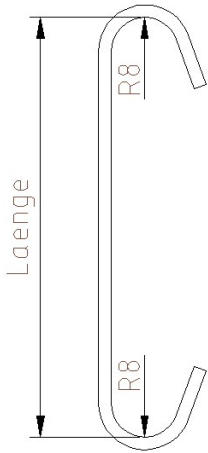

Pituus mm	Ø 1,5 mm	Kpl/Pkt	Kpl/Lava	Ø 2,0 mm	Kpl/Pkt	Kpl/Lava
60		5.000	160.000		2.500	80.000
75		2.500	80.000		2.500	80.000
100		2.500	80.000		2.000	64.000
150		1.250	70.000		1.250	40.000
200		2.000	64.000		2.000	48.000
300	--	--	--		1.250	40.000
450		1.500	36.000	--	--	--

Pituus mm	Ø 3,0 mm	Kpl/Pkt	Kpl/Lava
60		2.500	80.000
75		2.000	64.000
100		1.250	40.000
150		1.000	24.000
200		1.000	24.000
300		500	28.000

Vakiokoukku **Nr. CRR8 90° kulmalla** 1,5 – 3,0 mm kuparoitu teräslanka

Tilaukselle esim. 1.250 kpl tuotenumero: **CRR8 100 x 3,0 90°**

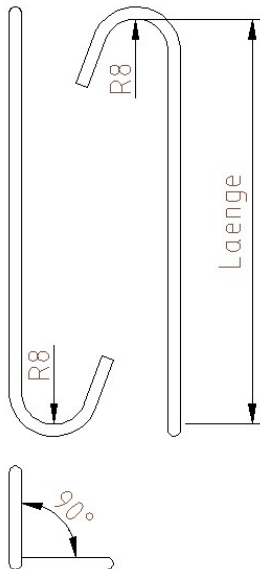

Pituus mm	Ø 1,5 mm	Kpl/Pkt	Kpl/Lava	Ø 2,0 mm	Kpl/Pkt	Kpl/Lava
60		2.500	80.000		1.250	40.000
75		1.250	40.000		1.250	40.000
100		1.250	40.000		1.000	32.000
150		1.250	40.000		1.000	24.000
200		1.250	70.000		1.000	32.000

Pituus mm	Ø 3,0 mm	Kpl/Pkt	Kpl/Lava
100		1.250	40.000
150		500	16.000
200		1.000	24.000
300		500	16.000

**Vakiokoukku Nr. SRR11**

1,5 - 4,0 mm kuparoitu teräslanka  
 6,0 mm kuparoitu teräslanka  
 8,0 mm pinnoittamaton teräslanka

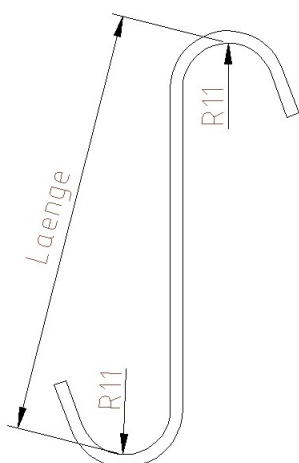
 Tilaukselle esim. 1.000 kpl tuotenumero: **SRR11 100 x 3,0**

Pituus mm	Ø 1,5 mm	Kpl/Pkt	Kpl/Lava	Ø 2,0 mm	Kpl/Pkt	Kpl/Lava
60		5.000	160.000		2.500	80.000
75		2.500	80.000		2.500	80.000
100		2.500	80.000		2.000	64.000
150		1.250	40.000		1.000	24.000
200		2.000	64.000		2.000	64.000

Pituus mm	Ø 3,0 mm	Kpl/Pkt	Kpl/Lava	Ø 4,0 mm	Kpl/Pkt	Kpl/Lava
60		2.500	80.000	--	--	--
75		2.000	64.000	--	--	--
100		1.000	32.000		1.000	24.000
150		1.000	32.000		500	12.000
200		1.000	32.000		500	16.000
250		1.000	24.000		500	16.000
300		500	16.000		500	16.000
350		500	12.000		250	6.000
400		500	12.000		250	6.000

Pituus mm	Ø 6,0 mm	Kpl/Pkt	Kpl/Lava	Ø 8,0 mm	Kpl/Pkt	Kpl/Lava
100		500	16.000		250	8.000
150		250	8.000		200	6.400
200		250	8.000		150	4.800
250		250	8.000		150	4.800
300		250	8.000		150	4.800
400		250	6.000		125	3.000

**Vakiokoukku Nr. SRR8**

1,5 – 2,0 mm kuparoitu teräslanka

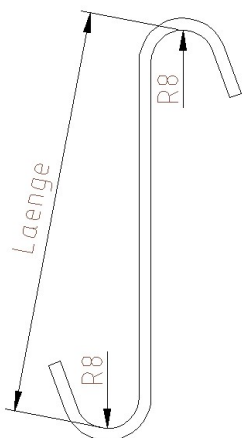
 Tilaukselle esim. 2.000 kpl tuotenumero: **SRR8 100 x 2,0**

Pituus mm	Ø 1,5 mm	Kpl/Pkt	Kpl/Lava	Ø 2,0 mm	Kpl/Pkt	Kpl/Lava
60		5.000	160.000		2.500	80.000
75		2.500	80.000		2.500	80.000
100		2.500	80.000		2.000	64.000
150		1.250	40.000		1.250	40.000
200		2.000	64.000		2.000	64.000

Vakiokoukku Nr. CER20/20R11

1,5 - 4,0 mm kuparoitu teräslanka

Tilaukselle esim. 1.000 kpl tuotenumero: CER20/20R11 100 x 3,0

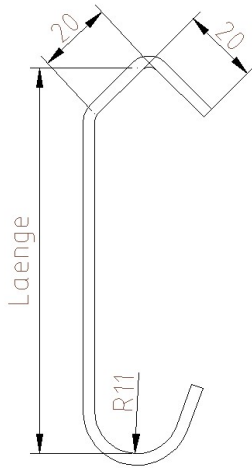

Pituus mm	Ø 1,5 mm	Kpl/Pkt	Kpl/Lava	Ø 2,0 mm	Kpl/Pkt	Kpl/Lava
100		2.500	80.000		2.000	64.000
150		1.250	40.000		1.250	40.000
200	--	--	--		2.000	48.000
600	--	--	--		1.000	16.000
800	--	--	--		1.000	16.000

Pituus mm	Ø 3,0 mm	Kpl/Pkt	Kpl/Lava	Ø 4,0 mm	Kpl/Pkt	Kpl/Lava
100		1.000	32.000		500	16.000
150		1.000	24.000		500	16.000
200		1.000	24.000		500	16.000
250		1.000	24.000		500	16.000
300		500	16.000		500	12.000
400		500	12.000		250	6.000
500		500	12.000		250	6.000
600		500	8.000		250	4.000
700		500	8.000	--	--	--
1.000	--	--	--		250	3.000

Vakiokoukku Nr. CER20/20R11 90° kulmalla

1,5 - 4,0 mm kuparoitu teräslanka

Tilaukselle esim. 1.000 kpl tuotenumero: CER20/20R11 100 x 3,0 90°

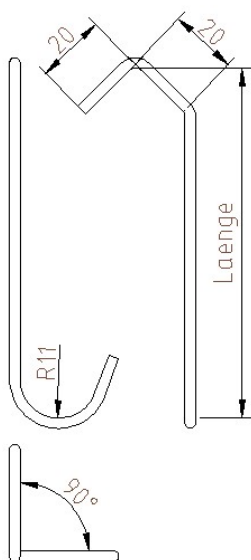

Pituus mm	Ø 1,5 mm	Kpl/Pkt	Kpl/Lava	Ø 2,0 mm	Kpl/Pkt	Kpl/Lava
100		1.250	40.000		1.000	32.000
150		1.250	40.000		1.000	32.000
200	--	--	--		1.000	32.000
800	--	--	--		1.000	16.000

Pituus mm	Ø 3,0 mm	Kpl/Pkt	Kpl/Lava	Ø 4,0 mm	Kpl/Pkt	Kpl/Lava
100		1.000	32.000		500	16.000
150		1.000	24.000		500	16.000
200		1.000	24.000		500	16.000
250		500	16.000		500	16.000
300		500	16.000		500	12.000
400		500	12.000		250	6.000
500		500	12.000		250	6.000
600		500	8.000		250	4.000
700		500	8.000	--	--	--
1.000	--	--	--		250	3.000

## Vakiokoukku neliölangalla Nr. CE20/20 suora

Tilaukselle esim. 1.000 kpl tuotenumero: CE20/20 100 x 3 x 3

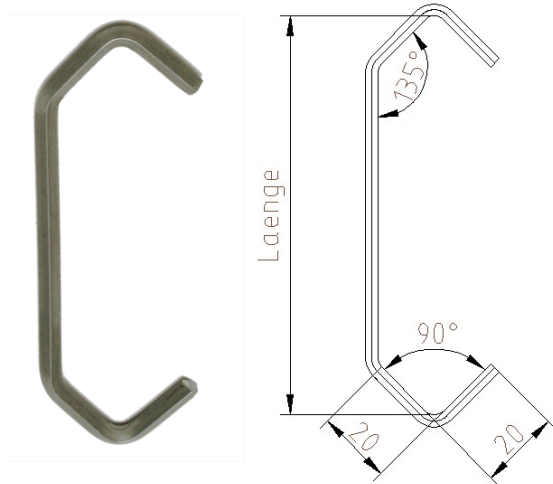

Pituus mm	3 x 3 mm	Kpl/Pkt	4 x 4 mm	Kpl/Pkt
60		1.000	--	--
75		1.000	--	--
100		1.000		500
150		500		500
200		500		500
250		500		500
300		500		250

Pituus mm	5 x 5 mm	Kpl/Pkt	6 x 6 mm	Kpl/Pkt
100		500	--	--
150		250		250
200		250		200

## Vakiokoukku neliölangalla Nr. CE20/20 90° kulmalla

Tilaukselle esim. 500 kpl tuotenumero: CE20/20 100 x 3 x 3 90°

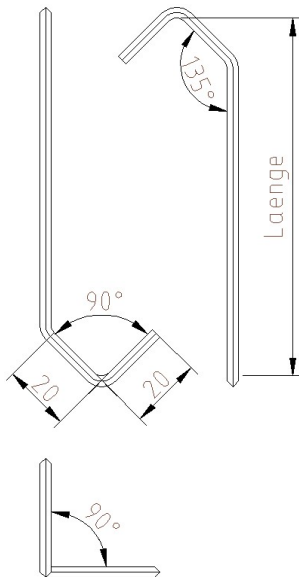

Pituus mm	3 x 3 mm	Kpl/Pkt	4 x 4 mm	Kpl/Pkt	6 x 6 mm	Kpl/Pkt
75		1.000	--	--	--	--
100		500		500	--	--
150		500		500	--	--
200		500	--	--		200

### Muut pituudet ja muodot tilauksesta!

Neliökoukut voidaan tehdä 180/90 kulmalla. Koot vaihtelevat 3x3 mm – 15x15 mm pituuksilla 60 mm – 2200 mm. Kysy tarjousta erikseen!



## Jousiteräskoukut fosfatoitu varastotuotteet

Samalla teräslangan halkaisijalla jousiteräskoukun kantavuus on suurempi kuin kuparipinnoitetulla teräslangalla.

Tuotenumero	Koko	Form	Kpl/Pkt
CE11/11 50x0,6 FE	50 x 0,6 mm	kulmikas muoto 11/11 mm	5.000
CE11/11 60x0,6 FE	60 x 0,6 mm	kulmikas muoto 11/11 mm	5.000
CE11/11 75x0,6 FE	75 x 0,6 mm	kulmikas muoto 11/11 mm	5.000
CE11/11 100x0,6 FE	100 x 0,6 mm	kulmikas muoto 11/11 mm	2.500
CE11/11 30x1,0 FE	30 x 1,0 mm	kulmikas muoto 11/11 mm	20.000
CE11/11 50x1,0 FE	50 x 1,0 mm	kulmikas muoto 11/11 mm	5.000
CE11/11 60x1,0 FE	60 x 1,0 mm	kulmikas muoto 11/11 mm	5.000
CE11/11 75x1,0 FE	75 x 1,0 mm	kulmikas muoto 11/11 mm	5.000
CE11/11 100x1,0 FE	100 x 1,0 mm	kulmikas muoto 11/11 mm	2.500
CE11/11 60x1,5 FE	60 x 1,5 mm	kulmikas muoto 11/11 mm	5.000
CE11/11 100x1,5 FE	100 x 1,5 mm	kulmikas muoto 11/11 mm	2.500
CE11/11 100x1,5 90° FE	100 x 1,5 mm 90° kulmalla	kulmikas muoto 11/11 mm	1.500

CE20/20 100x1,0 FE	100 x 1,0 mm	kulmikas muoto 20/20 mm	2.500
CE20/20 60x1,5 FE	60 x 1,5 mm	kulmikas muoto 20/20 mm	5.000
CE20/20 100x1,5 FE	100 x 1,5 mm	kulmikas muoto 20/20 mm	2.500
CE20/20 150x1,5 FE	150 x 1,5 mm	kulmikas muoto 20/20 mm	1.250
CE20/20 60x2,0 FE	60 x 2,0 mm	kulmikas muoto 20/20 mm	2.500
CE20/20 100x2,0 FE	100 x 2,0 mm	kulmikas muoto 20/20 mm	2.000
CE20/20 150x2,0 FE	150 x 2,0 mm	kulmikas muoto 20/20 mm	1.250
CE20/20 200x2,0 FE	200 x 2,0 mm	kulmikas muoto 20/20 mm	500
CE20/20 250x2,0 FE	250 x 2,0 mm	kulmikas muoto 20/20 mm	1.250
CE20/20 100x3,0 FE	100 x 3,0 mm	kulmikas muoto 20/20 mm	1.250
CE20/20 100x3,0 90° FE	100 x 3,0 mm 90° kulmalla	kulmikas muoto 20/20 mm	1.000
CE20/20 150x3,0 FE	150 x 3,0 mm	kulmikas muoto 20/20 mm	1.000
CE20/20 150x3,0 90° FE	150 x 3,0 mm 90° kulmalla	kulmikas muoto 20/20 mm	500
CE20/20 200x3,0 FE	200 x 3,0 mm	kulmikas muoto 20/20 mm	500

CRR11 100x1,5 FE	100 x 1,5 mm	pyöreä halkaisija 11 mm	2.500
CRR11 100x2,0 FE	100 x 2,0 mm	pyöreä halkaisija 11 mm	2.000
CRR11 100x3,0 FE	100 x 3,0 mm	pyöreä halkaisija 11 mm	1.250
CRR11 100x3,0 90° FE	100 x 3,0 mm 90° kulmalla	pyöreä halkaisija 11 mm	1.000

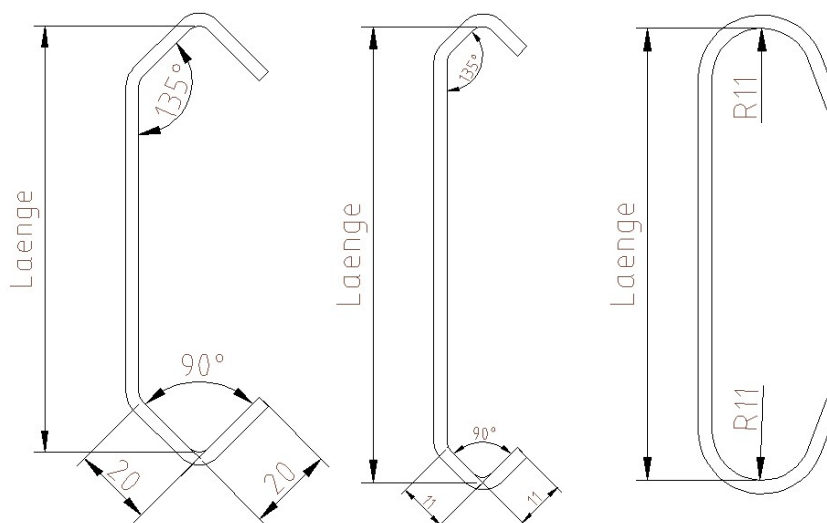



## Testaussetifikaatit

Meillä on valmistajana oma mittauslaboratorio!

Kun tarvitaan todistus, kuinka monta kiloa ripustinkoukun tulee kantaa painoa, nämä löytyvät meiltä tarvittaessa.

Koulutetun henkilöstömme ansiosta pystymme nyt laatimaan asiakkaalle testiraportin, jossa on testitodistus kaikkien ripustuskoukkujen kantokyvystä (huom. nämä aina Saksan kielellä!).

Esimerkki testiraportista:

<b>CITAKU GmbH</b> Spezial-Zubehör für die Oberflächentechnik		
<h1>Prüfzertifikat</h1>		
Hiermit bescheinigen wir, dass der / die Haken eine Gewichtsbelastung von <b>236,75 kg</b> standhalten. Die Gewichtsbelastung ist mit der <u>2-fachen Sicherheit</u> angegeben.		
Haken Typ	S-Haken	
Radius	SRR15	
Länge	300 mm	
Drahtstärke	10,0 mm	
Material, Werkstoff	C9D	
Ausgeliefert mit Lieferschein Nr.		
Belastung in Newton Zugtest (1 kp = 9,80665 Newton)	4643,393 N	
<p>Wir weisen ausdrücklich darauf hin, dass die Gewichtsbelastung bei chemischer oder thermischer Beanspruchung, sprich chemischer oder thermischer Entlackung, nachgibt. Die Gewichtsbelastung entspricht danach nicht mehr den Angaben des Prüfzertifikates.</p>		
Anlage: Testbericht		
Ort: Bad Essen	Datum: 02.02.2018	Unterschrift, Stempel
Citaku GmbH Papenbreede 30-32 49152 Bad Essen – Wehrendorf Deutschland	Tel: +49(0)5472 / 8158840 Fax: +49(0)5472 / 958904	<a href="mailto:info@citaku.eu">info@citaku.eu</a> <a href="http://www.citaku.eu">www.citaku.eu</a>



## Erikoiskoukut esimerkkejä

Vakiovalikoiman lisäksi valmistamme: langan halkaisija 1,0 mm - 16,0 mm, koukun pituus 20 - 2 000 mm / lankalaatu: rautalanka St37-C9D-, ruostumaton teräs V2A-1.4301, ruostumaton teräs jousiteräksestä V2A FE-1.4310, jousiteräs DH-SM ja alumiinilanka.

Kaikki alla kuvassa näkyvät mallit on valmistettu olemassa olevilla vakiotyökaluilla. Voit itse määrittää koukun pituuden, langan halkaisijan ja langan laadun. Myös yhdistelmä eri säteillä tai kulmilla sekä 45°/90°/180° kulmalla on mahdollista. Pyydä erikseen tarjous!

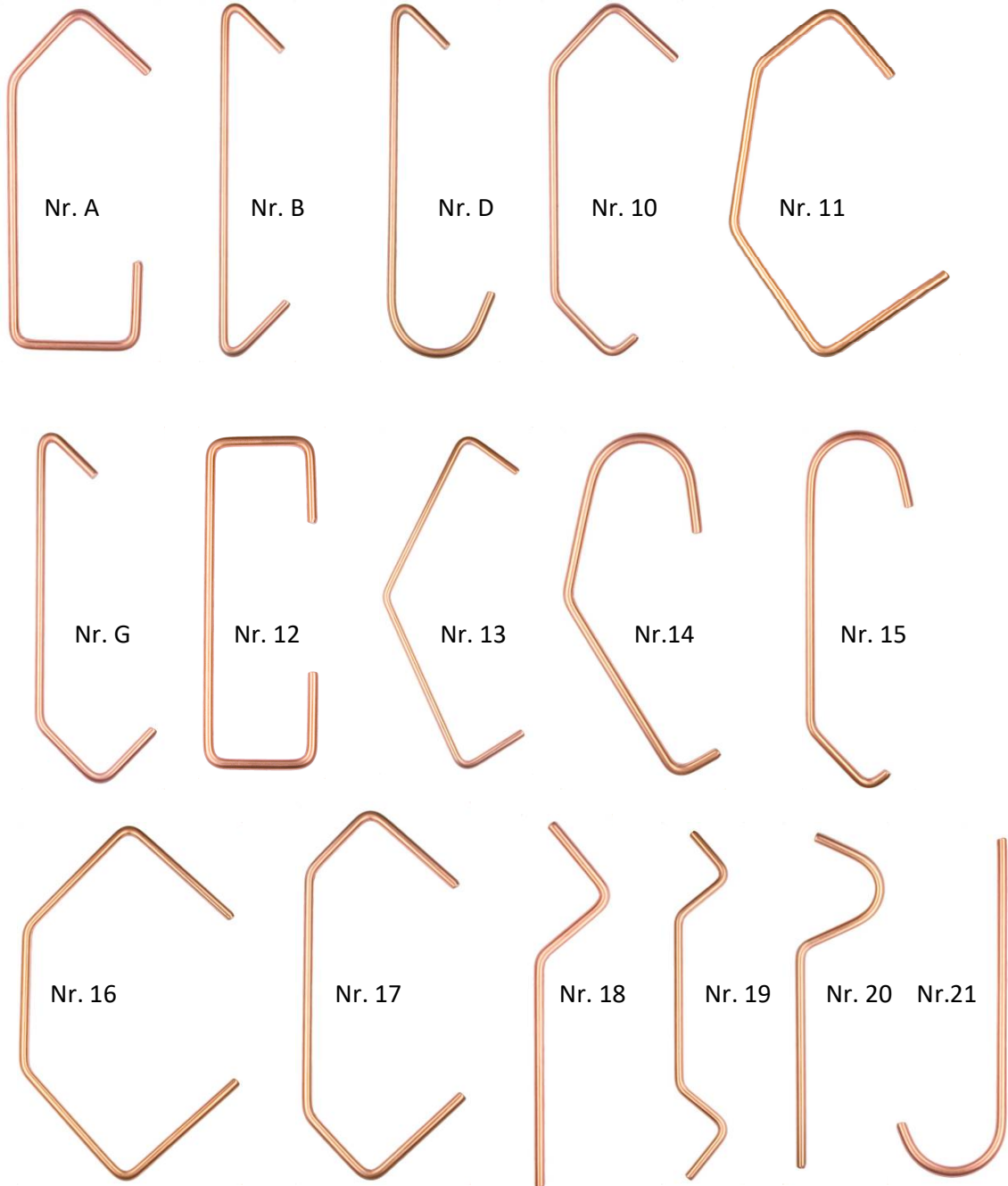

## Erikoiskoukut esimerkkejä

Vakiovalikoiman lisäksi valmistamme: langan halkaisija 1,0 mm - 16,0 mm, koukun pituus 20 - 2 000 mm / lankalaatu: teräslanka St37-C9D-, ruostumaton teräs V2A-1.4301, ruostumaton teräs jousiteräksestä V2A FE-1.4310, jousiteräs DH-SM ja alumiinilanka.

Kaikki alla kuvassa näkyvät mallit on valmistettu olemassa olevilla vakiotyökaluilla. Voit itse määrittää koukun pituuden, langan halkaisijan ja langan laadun. Myös yhdistelmä eri säteillä tai kulmilla sekä 45°/90°/180° kulmalla on mahdollista. Pyydä erikseen tarjous!

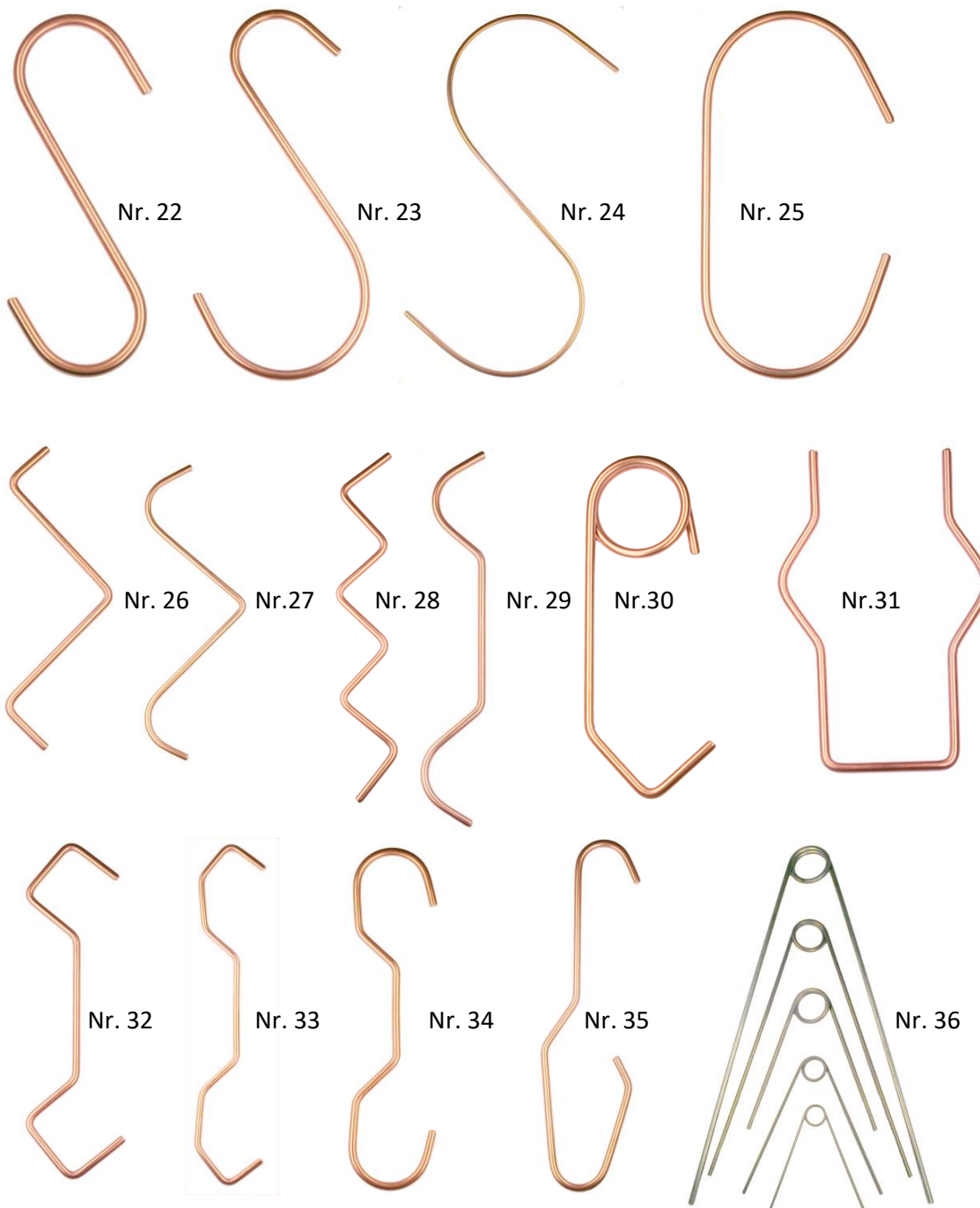

S  
SA

**Vääntöjousi - jousiterästä**

Muut pituudet/mitat pyynnöstä.

Saatavana myös ruostumattomasta teräksestä V2A-FE 1.4310.

Pyydä tarjous!

Tuotenumero	Ø Lanka mm	D mm	L mm	B mm	W mm	Kpl/Pkt
S-7,5-1,5-78	1,50	12,00	78,00	63,00	-	250
SA-7,5-1,5-78	1,50	12,00	78,00	63,00	10,00	250
S-12-2,0-103	2,00	12,00	103,00	86,00	-	250
SA-12-2,0-103	2,00	12,00	103,00	86,00	12,00	250
S-12-3,0-110	3,00	20,00	110,00	75,00	-	250
SA-12-3,0-110	3,00	20,00	110,00	75,00	15,00	250

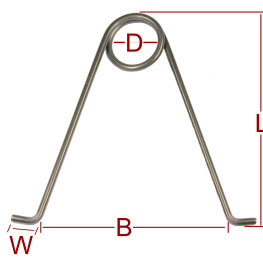

Art-Nr. SA

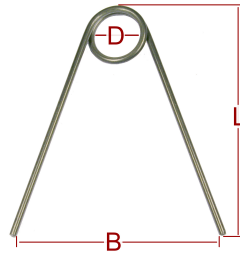

Art-Nr. S



RF

**Bourdon jousikoukku väännetty - jousiterästä**

Puristinripustusmalli putkimaisille tuotteille.

Muut pituudet/mitat pyynnöstä.

Saatavana myös ruostumattomasta teräksestä V2A jousiteräs 1.4310.

Pyydä tarjous!

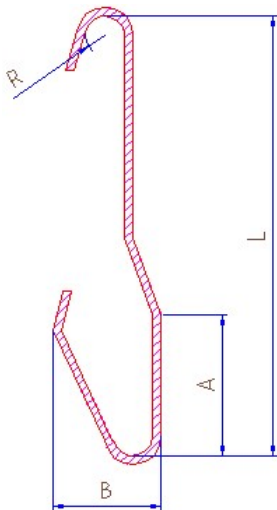

Tuotenumero	Ø Lanka mm	Pituus mm	Halkaisija putkessa mm	A mm	B mm	R mm	Kpl/Pkt
RF-2201	2,00	150	10	30,00	16,00	8,00	250
RF-2202	2,00	150	20	45,00	31,00	8,00	250
RF-3203	3,00	200	30	60,00	42,00	8,00	250

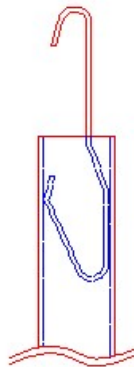

## HFR U-kiinnike

Ripustuskoukkujen ja U-kiinnikkeiden yhdistelmä tarkoittaa, että putket tai ontot osat voidaan ripustaa vaakasuoraan nopeasti ja helposti.

U-kiinnikkeiden päät on kallistettu sisäänpäin, jotta putket eivät pääse luisumaan ulos.

Ripustuskoukun pituus vakiona on 250 mm ja se on kierretty 90° kulmaan.

U-kiinnikkeen jalan pituus on 100 mm ja sisäleveys 50 mm.

Myös muut mitat ovat mahdollisia. Pyydä tarjous!

Tuotenumero	Kuvaus	A mm	B mm	C mm	D mm	L mm	R mm	Kpl/Pkt
HFR-250x8	Ripustuskoukku kierretty 90° kulma 250 x 8,0 mm	--	100	100	90	250	8	50
HFR-250x10	Ripustuskoukku kierretty 90° kulma 250 x 10,0 mm	--	100	100	90	250	11	50
HFR-100x5	U-kiinnike 100 x 50 x 100 x 5,0 mm	42	100	--	--	50	--	250
HFR-100x8	U-kiinnike 100 x 50 x 100 x 8,0 mm	39	100	--	--	50	--	100

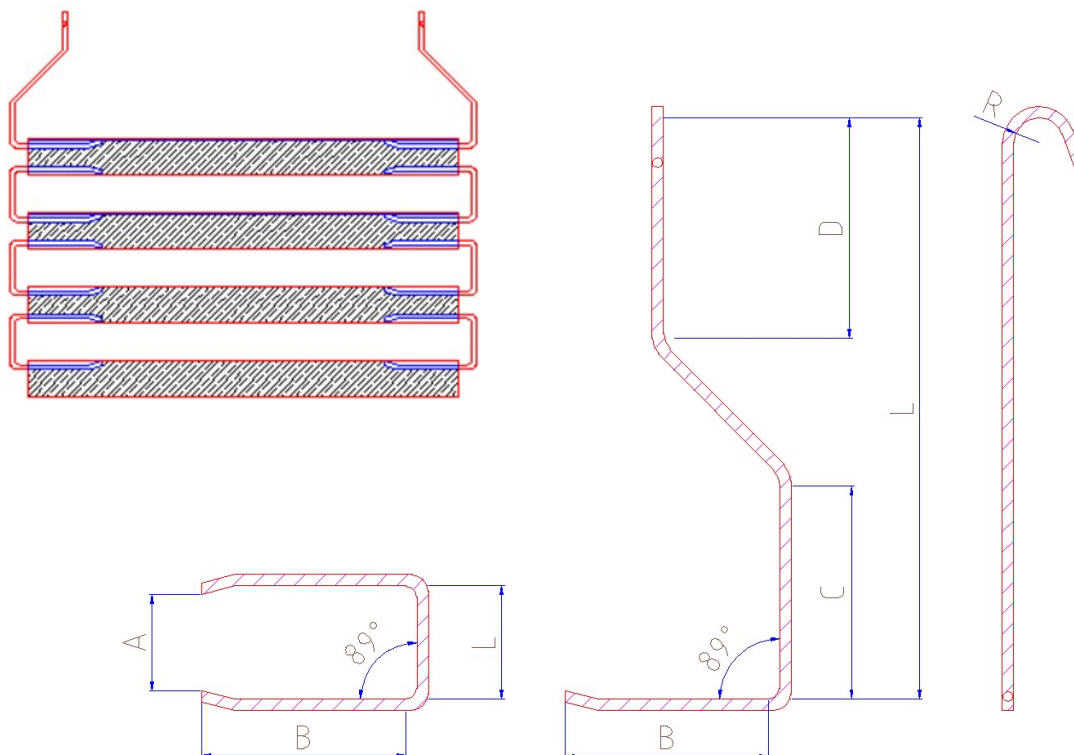



## ZF



## Kiristysjouset

Kiristysjouset on valmisteu vakiona jousiteräksestä. Saatavana pyynnöstä myös ruostumattomasta teräksestä V2A-FE 1.4310.

Kiristysjousetta voit estää osien värähtelevän liikkeen tai osien kohoamisen kastomaalauksessa.

Jouset on valmistettu vakiona jousiteräksestä. Saatavana pyynnöstä myös ruostumattomasta teräksestä V2A-FE 1.4310.

Tuotenumero	Venytetty pituus mm	Ø Lanka mm	Silmä Ø mm	Kpl/Pkt
ZF-100 x 1,0	100 - 130	1,00	15,00	100
ZF-150 x 1,0	150 - 200	1,00	15,00	100
ZF-200 x 1,0	200 - 250	1,00	15,00	100
ZF-100 x 1,5	100 - 130	1,50	25,00	100
ZF-150 x 1,5	150 - 200	1,50	25,00	100
ZF-200 x 1,5	200 - 250	1,50	25,00	100
ZF-100 x 2,0	100 - 130	2,00	25,00	100
ZF-150 x 2,0	150 - 200	2,00	25,00	100
ZF-200 x 2,0	200 - 250	2,00	25,00	100

## Pyörivä ripustinlaite

DRV-1	DRV-2A	DRV-2B	DRV-2C
Pyörivä ripustin suljettu, V2A, Lukitus 90° askelin	Pyörivä ripustin, V-muotoinen, galvanoitua terästä, kuulalaakerin ansiosta pyörii vapaasti	Pyörivä ripustin, U-muotoinen, galvanoitua terästä, kuulalaakerin ansiosta pyörii vapaasti	Pyörivä ripustin, V-muotoinen molemmista päistä, galvanoitua terästä, kuulalaakerin ansiosta pyörii vapaasti
Kantokyky 100 kg asti	Kantokyky 25 kg asti	Kantokyky 25 kg asti	Kantokyky 25 kg asti

## KLH

## Sulkupuristin



Puristimet on valmistettu jousiteräksestä ja ne sopivat profiilien tai levyjen ripustamiseen, joissa ei ole ripustusreikiä. Erityisen kiinnityksen ansiosta se jättää vain minimaalisen jäljen maalattuun pintaan.

Nr. KLH-020	Nr. KLH-030	Nr. KLH-040
50 Kpl/Pkt	50 Kpl/Pkt	50 Kpl/Pkt

## MK

## Puristin



Kevyiden osien ripustukseen, joissa ei ole ripustusreikiä.

Tuotenumero	Kuvaus	Kpl/Pkt
MK 100	Puristin	12

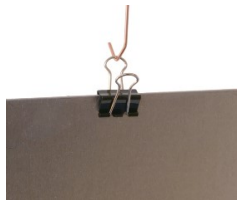

## PK

### Sulkukiinnitin

Puristimet on valmistettu jousiteräksestä ja ne sopivat profiilien tai levyjen ripustamiseen, joissa ei ole ripustusreikiä. Erityisen kiinnityksen ansiosta se jättää vain minimaalisen jäljen maalattuun pintaan.



Tuotenumero	Kuvaus	Kpl/Pkt
PK1	Materiaalivahvuudelle 2,0 mm asti	250
PK2	Materiaalivahvuudelle 2,5 mm asti	250

## PH

### Metallilevykiinnike

Tämä puristin on valmistettu 3,0 mm paksusta teräslevystä ja sitä käytetään pääasiassa raskaille osille, joissa ei ole ripustusreikiä. Molemmissa päissä on lovi tuotteiden ripustamista varten. Osat, joiden materiaalipaksuus on enintään 2,0 mm, voidaan ripustaa toiseen päähän ja enintään 4,0 mm materiaalipaksuuteen toiseen päähän.

Puristimen kokonaispituus on 100 mm.



Tuotenumero	Kuvaus	Kpl/Pkt
PH100	Materiaalivahvuuksille 2,0 - 4,0 mm	250

## M

## Lieriömagneetit

Magneetit M6 x 6 kierteellä.

Lämmönkesto 500°C asti.

Kevyiden osien magneettiseen ripustamiseen.

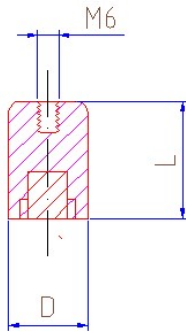

Tuotenumero	D Ø mm	Pituus mm
M12-15	12,00	15,00
M15-15	15,00	15,00
M20-19	20,00	19,00
M25-24	25,00	24,00
M30-25	30,00	25,00



---

## Tunnisteet - kaulanauhasilmukat

Karkaistu ja sinistetty teräslankamateriaali (varastossa).

530



520

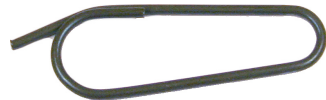

510



Tuotenumero	Kuvaus	Kpl/Pkt
530	1,4 x 35,0 mm Ruudun muot.	1.000
520	1,4 x 35,0 mm Soikean muot.	1.000
510	1,8 x 56,0 mm Soikean muot.	1.000





## FMB

### Värinäytelevyt (pohjamaalatut) jousiteräksestä

Värinäytelevyt pohjamaalattuina vaalealla sävyllä.

Levyissä on pyöristetyt kulmat ja 5,0 tai 6,0 mm:n ripustusreikä.

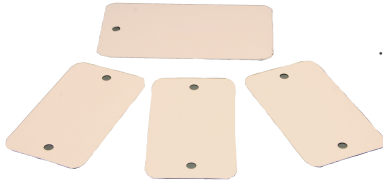

Tuotenumero	Koko mm	Reikä mm	Paksuus mm	Kpl/Pkt
FMB 100x220	100 x 220	6,00	0,30	100
FMB 105x150	105 x 150	6,00	0,15	100
FMB 54x100	54 x 100	6,00	0,15	100
FMB 54x100 2L	54 x 100 (kahdella ripustusreiällä)	6,00	0,15	100
FMB 45x80	45 x 80 (kahdella ripustusreiällä)	5,00	0,15	100

## FMBB

### Värinäytelevyt (maalaamattomat) jousiteräksestä

Levyissä on pyöristetyt kulmat ja 8,0 mm ripustusreikä.

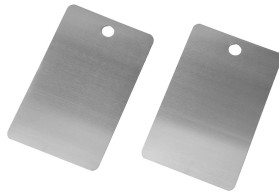

Tuotenumero	Koko mm	Paksuus mm	Kpl/Pkt
FMBB 60x100	60 x 100	0,10	100
FMBB 100x150	100 x 150	0,10	100
FMBB 100x220	100 x 220	0,10	100



Suojaprofiili uurrettu välitorrelle 6x6.

Jotta jauhekertymä orteen pysyisi mahdollisimman pienenä.

Tuotenumero	Pakkauskoko
KS 6	25 m

## Kiinnityskoukut väliorteen (neliö) – materiaalina jousiteräs

Neliönmuotoinen puristinkoukku, joka sopii lovipalkkiin (kts. sivu 92).

Varastoidut tuotteet 1,0 mm paksusta jousiteräksestä.

Myös muita pituuksia ja muotoja voidaan valmistaa. Kysy erikseen.

Kiinnityskoukkuja on saatavana myös 1,2 mm ja 1,5 mm paksuisina jousiteräs- tai V2A jousiteräs 1.4310 (ruostumaton teräs) laaduista.



Tuotenumero	Pituus mm	Päädyn pit. mm	Taivutus	Vahvuus mm	Kpl/Pkt
VKH350.15	45,00	14,00	suora	1,00	2.500
VKH350.15.90	45,00	14,00	90° kulmalla	1,00	2.500
VKH350.07	45,00	7,00	suora	1,00	2.500
VKH350.07.90	45,00	7,00	90° kulmalla	1,00	2.500



Tuotenumero	Pituus mm	Päädyn pit. mm	Taivutus	Vahvuus mm	Kpl/Pkt
VKH360.07	65,00	7,00	suora	1,00	2.500
VKH360.07.90	65,00	7,00	90° kulmalla	1,00	2.500



Tuotenumero	Pituus mm	Päädyn pit. mm	Taivutus	Vahvuus mm	Kpl/Pkt
VKH370.11	45,00	11,00	suora	1,00	2.500
VKH370.11.90	45,00	11,00	90° kulmalla	1,00	2.500



Tuotenumero	Pituus mm	Päädyn pit. mm	Taivutus	Vahvuus mm	Kpl/Pkt
VKH390.07	22,00	7,00	suora	1,00	2.500
VKH390.07.90	22,00	7,00	90° kulmalla	1,00	2.500



Tuotenumero	Pituus mm	Päädyn pit. mm	Taivutus	Vahvuus mm	Kpl/Pkt
VKH380.07	70,00	7,00	suora	1,00	2.500
VKH380.07.90	70,00	7,00	90° kulmalla	1,00	2.500
VKH380.15	70,00	15,00	suora	1,00	2.500
VKH380.15.90	70,00	15,00	90° kulmalla	1,00	2.500

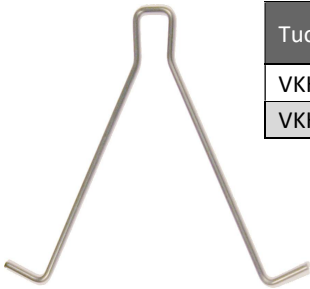

Tuotenumero	Pituus mm	Päädyn pit. mm	Taivutus	Vahvuus mm	Kpl/Pkt
VKH400.07	45,00	7,00	suora	1,00	2.500
VKH400.15	45,00	15,00	suora	1,00	2.500



Tuotenumero	Pituus mm	Päädyn R pyör.	Taivutus	Vahvuus mm	Kpl/Pkt
VKH410.50	50,00	R=6	suora	1,00	2.500
VKH410.50.90	50,00	R=6	90° kulmalla	1,00	2.500
VKH410.60	60,00	R=6	suora	1,00	2.500
VKH410.60.90	60,00	R=6	90° kulmalla	1,00	2.500
VKH410.75	75,00	R=6	suora	1,00	2.500
VKH410.75.90	75,00	R=6	90° kulmalla	1,00	2.500



Tuotenumero	Pituus mm	Päädyn pit. mm	Taivutus	Vahvuus mm	Kpl/Pkt
VKH420.50	50,00	11/11	suora	1,00	2.500
VKH420.50.90	50,00	11/11	90° kulmalla	1,00	2.500
VKH420.60	60,00	11/11	suora	1,00	2.500
VKH420.60.90	60,00	11/11	90° kulmalla	1,00	2.500
VKH420.75	75,00	11/11	suora	1,00	2.500
VKH420.75.90	75,00	11/11	90° kulmalla	1,00	2.500

## Kiinnityskoukut akselille

**350** Kiinnityskoukku akselille 6,0 mm tai 8,0 mm.  
1,0 mm jousiteräs.



Tuotenumero	Pituus mm	Päädyn pit. mm	Pyörörauta mm	Taivutus	Vahvuus mm	Kpl/Pkt
350 6,0 10 1,0	45,00	10,00	6,00	suora	1,00	2.500
350 6,0 10 1,0 90°	45,00	10,00	6,00	90° kulmalla	1,00	2.500
350 6,0 15 1,0	45,00	15,00	6,00	suora	1,00	2.500
350 8,0 10 1,0	45,00	10,00	8,00	suora	1,00	2.500
350 8,0 15 1,0	45,00	15,00	8,00	suora	1,00	2.500
350 8,0 15 1,2	45,00	15,00	8,00	suora	1,20	2.500

**400** Kaksoiskoukku akselille 6,0 mm tai 8,0 mm.  
1,2 mm jousiteräs.

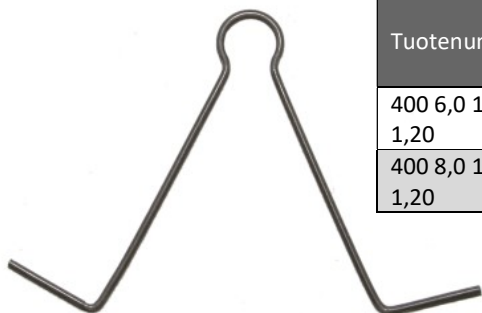

Tuotenumero	Pituus mm	Päädyn pit. mm	Pyörörauta mm	Taivutus	Vahvuus mm	Kpl/Pkt
400 6,0 15 1,20	45,00	15,00	6,00	plan	1,20	2.500
400 8,0 15 1,20	45,00	15,00	8,00	plan	1,20	2.500

Pyöreät akselit 6,0 mm tai 8,0 mm.  
Pyydä tarjous erikseen!



## Truss System 1.000

Tämä orsi on kevyt versio, joka on valmistettu 0,6 mm paksuisesta teräksestä ja sopii koukuille, joiden paksuus on 2,0 mm. Orret toimitetaan vakiona 50 mm jaoilla ripustuspisteiden välillä.

Myös muut pituudet ja ripustuspisteiden etäisyydet ovat toteutettavissa. Pyydä tarjous!

Tuotenumero	Pituus mm	Ripustuspisteiden määrä	Kantokuorma kg
TS1500	500	10	25
TS1600	600	12	20
TS1800	800	16	17
TS11000	1.000	20	15
TS11200	1.200	24	10

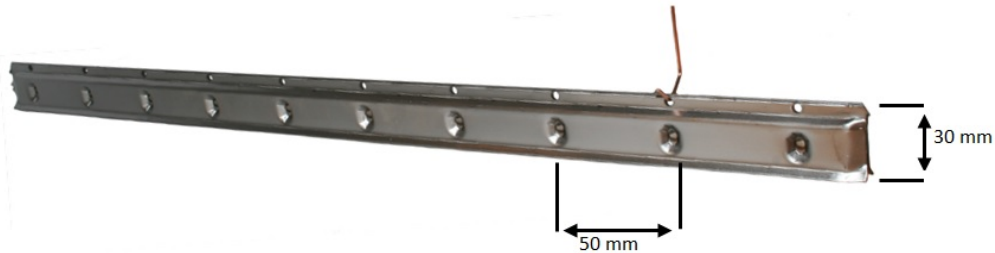

## Traversen System 1.100

Tämä orsi on keskivahva versio, joka on valmistettu 1,0 mm paksuisesta teräksestä ja sopii koukuille, joiden paksuus on 4,0 mm. Orret toimitetaan vakiona 50 mm jaoilla ripustuspisteiden välillä.

Myös muut pituudet ja ripustuspisteiden etäisyydet ovat toteutettavissa. Pyydä tarjous!

Tuotenumero	Pituus mm	Ripustuspisteiden määrä	Kantokuorma kg
TS11500	500	10	50
TS11600	600	12	40
TS11800	800	16	35
TS111000	1.000	20	30
TS111200	1.200	24	20



## Traversen System 2.000

Tämä orsi on vahva versio, joka on valmistettu 1,0 mm paksuisesta teräksestä ja sopii koukuille, joiden paksuus on 6,0 mm. Orret toimitetaan vakiona 50 mm jaoilla ripustuspisteiden välillä.

Myös muut pituudet ja ripustuspisteiden etäisyydet ovat toteutettavissa. Pyydä tarjous!

Tuotenumero	Pituus mm	Ripustuspisteiden määrä	Kantokuorma kg
TS2500	500	10	150
TS2600	600	12	130
TS2800	800	16	110
TS21000	1.000	20	90
TS21200	1.200	24	50

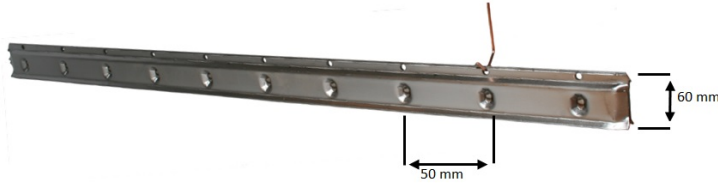

## Traversen CIT 3

Tämä orsi on erikoisvahva versio, joka on valmistettu 2,0 mm paksuisesta teräksestä ja sopii koukuille, joiden paksuus on 10,0 mm. Orret toimitetaan vakiona 100 mm jaoilla ripustuspisteiden välillä. Ripustussilmukat (kts. sivu 94) voidaan valita lisävarusteena.

Myös muut pituudet ja ripustuspisteiden etäisyydet ovat toteutettavissa. Pyydä tarjous!

Tuotenumero	Pituus mm	Ripustuspisteiden määrä	Kantokuorma kg
CIT3 1.000	1.000 mm	10	250
CIT3 1.000 Silmukka	Hitsatut 8,0 mm silmukat	10	250
CIT3 2.000	2.000 mm	20	200
CIT3 2.000 Silmukka	Hitsatut 8,0 mm silmukat	20	200



### U-hitsaussilmukat orsille (Traversen CIT 3)



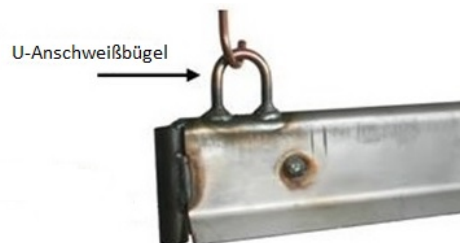
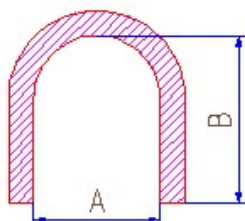

Tuotenumero	Kuvaus	A mm	B mm	Kpl/Pkt
UA-6	6,0 mm R = 15	30	40	100
UA-8	8,0 mm R = 20	40	50	100

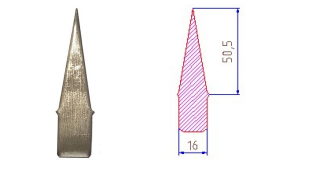

## Nuolinastat

Valmistettu teräksestä, sopivat holkkeihin.

	Tuotenumero	Kuvaus	Kpl/Pkt
	BH/12/0005	Nuolenpää 15 x 3,0 mm litteä	500

	Tuotenumero	Kuvaus	Kpl/Pkt
	PIL 08	Nuolenpää 8,0 mm:n reikään	10.000
	PIL 12	Nuolenpää 12,0 mm:n reikään	5.000



## EGOE

## Silmukkamutterit kierteillä, sinkitty

Ripustus ja kierrereiän suojaus samassa tuotteessa.



Typ A



Typ B

Tuotenumero	Koko	Typ	Kierteen pituus mm	Ø Silmukka mm	Kpl/ Pkt
EGOE-M3-10	M3	A	10,00	5,00	100
EGOE-M3-20	M3	A	20,00	5,00	100
EGOE-M3-30	M3	A	30,00	5,00	100
EGOE-M4-10	M4	A	10,00	6,00	100
EGOE-M4-20	M4	A	20,00	6,00	100
EGOE-M4-30	M4	A	30,00	6,00	100
EGOE-M4-40	M4	A	40,00	6,00	100
EGOE-M4-50	M4	A	50,00	6,00	100
EGOE-M5-10	M5	A	10,00	8,00	100
EGOE-M5-20	M5	A	20,00	8,00	100
EGOE-M5-30	M5	A	30,00	8,00	100
EGOE-M5-40	M5	A	40,00	8,00	100
EGOE-M5-50	M5	A	50,00	8,00	100
EGOE-M6-10	M6	A	10,00	10,00	100
EGOE-M6-20	M6	A	20,00	10,00	100
EGOE-M6-30	M6	A	30,00	10,00	100
EGOE-M6-40	M6	A	40,00	10,00	100
EGOE-M6-50	M6	A	50,00	10,00	100
EGOE-M8-13	M8	B	13,00	20,00	100
EGOE-M8-20	M8	A	20,00	12,00	50
EGOE-M8-30	M8	A	30,00	12,00	50
EGOE-M8-40	M8	A	40,00	12,00	50
EGOE-M8-50	M8	A	50,00	12,00	50
EGOE-M8-60	M8	A	60,00	12,00	50
EGOE-M10-17	M10	B	17,00	25,00	100
EGOE-M10-30	M10	A	30,00	14,00	50
EGOE-M10-40	M10	A	40,00	14,00	50
EGOE-M10-50	M10	A	50,00	14,00	50
EGOE-M10-60	M10	A	60,00	14,00	50
EGOE-M12-20	M12	B	20,00	30,00	100
EGOE-M12-30	M12	A	30,00	18,00	50
EGOE-M12-40	M12	A	40,00	18,00	50
EGOE-M12-50	M12	A	50,00	18,00	50
EGOE-M16-27	M16	B	27,00	35,00	1
EGOE-M20-30	M20	B	30,00	40,00	1
EGOE-M24-36	M24	B	36,00	50,00	1
EGOE-M30-45	M30	B	45,00	60,00	1

Saatavilla myös V2A materiaalina. Pyydä tarjous erikseen.

## RMG

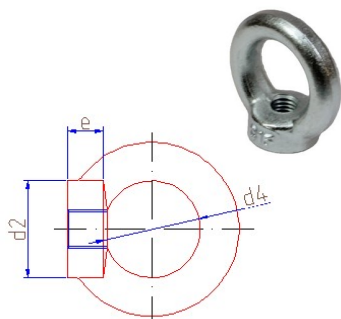

## Rengasmutteri kierteellä, sinkitty

Tuotenumero	Vahvuus	d2 mm	e mm	d4 mm	Kpl/Pkt
RMG-M6	M6	17,00	9,00	16,00	100
RMG-M8	M8	20,00	8,50	20,00	100
RMG-M10	M10	25,00	10,00	25,00	100
RMG-M12	M12	30,00	11,00	30,00	100
RMG-M16	M16	35,00	13,00	35,00	50
RMG-M20	M20	40,00	16,00	40,00	50
RMG-M24	M24	50,00	20,00	50,00	50
RMG-M30	M30	65,00	25,00	60,00	50

## EGH



## Kierrehylsy, sinkitty

Ripustus ja ulkokierteen suojaus samassa tuotteessa.

Tuotenumero	Vahvuus	Langan pituus mm	Ø Ripustusreikä mm	Kpl/Pkt
EGH-M3-5	M3	5,00	3,00	500
EGH-M4-8	M4	8,00	3,00	500
EGH-M5-13	M5	13,00	4,00	200
EGH-M6-15	M6	15,00	5,00	100
EGH-M8-15	M8	15,00	6,00	100
EGH-M10-20	M10	20,00	8,00	100
EGH-M12-25	M12	25,00	10,00	50
EGH-M14-25	M14	25,00	12,00	50
EGH-M16-25	M16	25,00	13,00	50
EGH-M18-25	M18	25,00	13,00	1
EGH-M20-42	M20	42,00	16,00	1
EGH-M22-50	M22	50,00	16,00	1

## SKL



## Sakkeli DIN 82101, sinkitty

Tuotenum.	b1 mm	b2 mm	d1 mm	d4 mm	h1 mm	Kantavuus kg	Kpl/Pkt
SKL-555,1	8,00	18,00	5,00	6,00	18,00	160	1
SKL-555,2	11,00	25,00	7,00	8,00	24,00	250	1
SKL-555,3	14,00	30,00	8,00	10,00	30,00	400	1
SKL-555,4	17,00	37,00	10,00	12,00	36,00	630	1
SKL-555,5	21,00	47,00	13,00	16,00	49,00	1.000	1

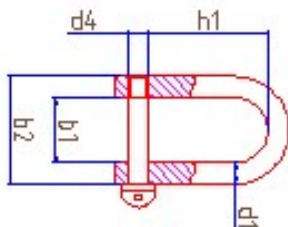

## Puhdistus-/Tahmaliinat

Ns. tahmaliinat, jotka sitovat pölyn pinnoilta ja estävät staattisuuden tuomaa epäpuhtautta.  
Mm. autoteollisuuden laajalti käyttämä valikoima.

### Tahmaliina „SOFT“

- Pehmeä, vahva kuitukangasmateriaali, jolla on alhainen tarttuvuus - taatusti silikoniton
- Koko pinnaltaan tasainen kyllästys luotettavaan pölyn imeytymiseen

Tahmeat Staubfix „SOFT“ liinat sopivat käytettäväksi kaikkien maalipintojen kanssa. Teollisuuteen, toimistoon, kotiin tai autoon.

### Tahmaliina „UNI“

Vaihtoehto „STANDARD“ -liinoille. Kevyempää kangasta.

Karkeasilmäinen viskoosikangas, jossa hieman pehmeämpi, erityisen liukas pinta.

### Tahmaliina „STANDARD“

Klassikko – kokeiltu ja testattu vuosikymmeniä. Yleispätevä, hartsimainen tahma-kangas, joka on valmistettu kulutusta kestävästä, tiivissilmäisestä viskoosikankaasta.

Vertaansa vailla oleva puhdistusteho poistaa mm. kuivuneet hiontajäämät pinnalta.

### Tahmaliina „HYDRO“

Uutuusliina vesiliukoisella kyllästyksellä.

Puhdistaa helposti kädet ja työkalut yms.

Ympäristöystävällinen. Yleiskäyttöinen antistaattisen lisäaineen ansiosta myös muovipintojen puhdistamiseen.

## STB



## Puhdistus-/Tahmaliinat

Tuotenumero	Kuvaus	Kpl/Pkt
STBSO-111,0	SOFT	10
STBUN-111,1	UNI	5
STBST-222,1	STANDARD	5
STBHY-222,2	HYDRO	5

**FB 230°C**

### Foliopussi

Lämmönkestävät foliopussit 230°C asti.

Soveltuu jauhemaalijätteen pölyttömään hävittämiseen tai suojaksi monimutkaisille kappaleille maalauksen ajaksi.

Foliopussit leikataan toiselta puolelta ja suljetaan esim. metalliklipsillä.

**Varoitus: Älä kuitenkaan sulje pussia ilmatiiviisti jauhemaalauksen ajaksi!**

Tuotenumero	Pussin koko	Tilavuus	Pakkauskoko
FB-111,1	380 x 573 x 0,06 mm	12 - 15 Liter	1
FB-111,2	505 x 700 x 0,06 mm	25 - 30 Liter	1
FB-111,3	630 x 1.300 x 0,06 mm	55 - 60 Liter	1



## SKK



### Silikoniliima

Lämmönkestävä silikoniliima Elastosil E41. Silikonikumia sisältävien tuotteiden liimaamiseen. (Testaa aina käyttötarkoitukseen soveltuvaksi).

Tuotenumero	Pakkauskoko
SKK-651,1	Tube 90 ml

## ES2K 180°C



### Elastinen pakkeli

2-komponenttinen pakkeli, erittäin elastinen ja metallipigmentoitu.

Ihanteellinen suurille alueille, jotka tarvitsevat tasoitusta. Soveltuu myös jauhemaalaukseen, lämmönkestävä 180°C asti. (Testaa aina käyttötarkoitukseen soveltuvaksi ja lue käyttöohjeet tarkasti!).

Tuotenumero	Kuvaus
ES2K-110,2	250 g Sisältää kovettimen
ES2K-111,0	1 kg Sisältää kovettimen
ES2K-111,1	2 kg Sisältää kovettimen
ES2K-222,1	Kovetin 30 g
ES2K-222,2	Kovetin 60 g



## THM



### Lämpöliuska

Itseliimautuvalla lämpöliuskalla (5 mm x 90 mm) voit määrittää uunin maksimilämpötilan. Liimataan maalattavaan tuotteeseen tai erilliseen maalaamattomaan kappaleeseen. Uunituksen jälkeen voit lukea lämpötilan lämpöliuskan asteikosta. Yhdessä liuskassa 10kpl lämpöliuskoja.

Tuotenumero	Mitattava lämpötila-alue	Kpl/ Liuskassa
THM-111,1	82 – 132°C	10
THM-222,5	110 – 160°C	10
THM-222,7	138 – 188°C	10
THM-111,2	166 – 216°C	10
THM-111,3	193 – 254°C	10

## KKST

### Korkkivälikappale

Korkkivälikappaleet pakkaukseen ovat hyvä työkalu esimerkiksi maalipinnan vaurioiden välttämiseen kuljetuksen aikana. Korkkivälikappaleet ovat erittäin helppokäyttöisiä, kevyt painallus luo tyhjiön vaahtomuoviin, jonka avulla välikappale pysyy paikoillaan. Sopii vaaka- tai pystyasennossa pakatuille osille.

Tuotenumero	Kuvaus	Typ	Pakkausko
KKST-555,1	Korkkivälikappaleet 2 mm PVC-vaahtomuovilla, rullana 4 mm x 16,2 mm x 17,5 mm	A	15.000 Kpl/Rullassa
KKST-555,2	Korkkivälikappaleet 2 mm PVC-vaahtomuovilla, vaahtomuovi välissä 4 mm x 20 mm x 20 mm	B	15.000 Kpl/Paketissa
KKST-555,3	Korkkivälikappaleet, heikosti tarttuvat (ei vaahtomuovia) 4 mm x 18 mm x 18 mm	C	11.000 Kpl/Rullassa
KKST-555,5	Korkkivälikappaleet, heikosti tarttuvat (ei vaahtomuovia) 5 mm x 25 mm x 25 mm	C	4.500 Kpl/Rullassa
KKST-555,4	Korkkivälikappaleet, heikosti tarttuvat (ei vaahtomuovia) 6 mm x 40 mm x 40 mm	C	1.500 Kpl/Rullassa
KKST-555,6	Korkkivälilevyt puristettua korkkia (ei vaahtomuovia) 2,8 mm x 20 mm x 20 mm	D	16.000 Kpl/Paketissa



Typ A



Typ B



Typ C



Typ D

### ABP-111,1



### Puhalluspistooli

Jauheletkujen puhdistamiseen. Puhdistuskuutio tai puhdistustulppa laitetaan pistoolin sisään ja painetaan jauheletkun läpi paineilman avulla. Sitkeät ja holvaantuneet jauhejäämät saadaan poistettua.

Tuotenumero	Kuvaus
ABP-111,1	Puhalluspistooli

### ABP-222,2

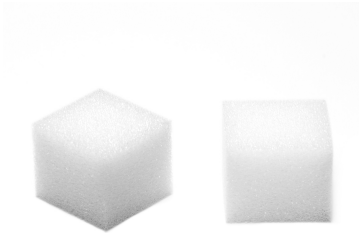

### Puhdistuskuutio

Jauheletkujen puhdistamiseen. Puhdistuskuutio laitetaan pistoolin sisään ja painetaan jauheletkun läpi paineilman avulla. Sitkeät ja holvaantuneet jauhejäämät saadaan poistettua.

Tuotenumero	Kpl/Paketissa
ABP-222,2	100

### ABP



### Puhdistustulppa

Lieriömäinen pehmeästä muovimateriaalista oleva puhdistustulppa jauheletkujen puhdistamiseen. Puhdistustulppa laitetaan pistoolin sisään ja painetaan jauheletkun läpi paineilman avulla. Sitkeät ja holvaantuneet jauhejäämät saadaan poistettua.

Tuotenumero	Kuvaus	Kpl/Pkt
ABP-333,1	Letkun halkaisija 8 mm	300
ABP-333,2	Letkun halkaisija 10 mm	300
ABP-333,3	Letkun halkaisija 12 mm	300
ABP-333,4	Letkun halkaisija 16 mm	100

## SCHOV



## Suojahaalari

Haalarit maalarille, hupullinen ja hengittävä malli. Tiivistetyt saumat. Voidaan käyttää useampia kertoja, yksi koko.

Tuotenumero

SCHOV-111,1

## ASCHM



## Hengityssuojaimet

Tuotenumero	Kuvaus	Kpl/Pkt
ASCHM-111,2	Partikkelisuodatin Pienhiukkasia vastaan jopa 4 kertainen MAK-arvo. <b>Suodatinluokka FFP1 NO</b>	10
ASCHM-111,3	Partikkelisuodatin hengityuventtiilillä. Pienhiukkasia vastaan jopa 10 kertainen MAK-arvo. <b>Suodatinluokka FFP2 NO</b>	10
ASCHM-111,4	Partikkelisuodatin hengityuventtiilillä. Pienhiukkasia vastaan jopa 30 kertainen MAK-arvo. <b>Suodatinluokka FFP3 NR D</b>	10



## KLB



Pakkausteippi ruskea / läpinäkyvä  
Pakkausteippi useaan eri käyttötarkoitukseen.

Tuotenumero	Kuvaus
KLB-555,1	PP-teippi, <b>ruskea</b> , luonnonkumiliima, 50 mm leveä, 66 m/rullassa.
KLB-554,1	PP teippi, <b>läpinäk.</b> , luonnonkumiliima, 50 mm leveä, 66 m/rullassa.

## KLB



Käsiteippikone  
Soveltuu mm. KLB-tuotteelle.

Tuotenumero	Kuvaus
KLB-555,2	Käsiteippikone 50 mm leveälle teipille.

## HSTF



Pakkausmuovi  
Ohutta, venyvä pakkauksmuovia rullassa tavaroiden tiiviiseen pakkaamiseen.

Tuotenumero	Kuvaus
HSTF-666,1	joustava kalvo, läpinäkyvä 23 µm paksu, 500 mm leveä, 300 m/rullassa

## Työkäsineet

### Puuvilla- ja näppylähansikkaat

Tuotenumero	Kuvaus	Kpl/ Paketti
BWH-222,1 F Naisten koko (n. M-koko)	Puuvillahansikas, hyvä laatuinen. Soveltuu hyvin herkkien maalipintojen käsittelyyn, ei jätä sormenjälkiä.	12
BWH-222,1 M Miesten koko (n. L-koko)		
BWH-222,2,8 Koko 8	Puuvilla-polyesterihansikas, jossa kämmenpuolella liukastuksenesto näppylät. Joustava resori.	12
BWH-222,2,9 Koko 9		
BWH-222,2,10 Koko 10		

